

U_p-Wert
bis zu ca.
0,47
W/(m²·K)



Serienmässig bei
ThermoCarbon und
ThermoSafe Haustüren
bei Ausführung in
Profilzylinder



Haustüren

ThermoCarbon, ThermoSafe, Thermo65, TopComfort

HÖRMANN



KIEHLMANN

4	Gute Gründe für Hörmann
10	Hörmann Markenqualität
12	Programmübersicht
14	Sicherheitsausstattungen
16	ThermoCarbon
28	ThermoSafe
54	Thermo65
66	TopComfort
72	Sonderausstattungen
86	Schlossvarianten ThermoCarbon / ThermoSafe
90	Hörmann Produktprogramm

Die abgebildeten Farben und Oberflächen sind aus drucktechnischen Gründen nicht farbverbindlich.

Bei den in diesem Katalog beschriebenen und abgebildeten Produkten sowie Ausstattungsdetails handelt es sich teilweise um nicht serienmässige, aufpreispflichtige Sonderausstattungen, abhängig von der Ausstattungsvariante. Die konkrete Ausstattung der Tür ist beim Hörmann Partner unter Bezugnahme auf die jeweils aktuelle Preisliste zu erfragen.

Beschreibungen und Abbildungen, Angaben über Lieferumfang, Ausstattung und Farbton entsprechen dem Zeitpunkt der Drucklegung. Änderungen und Irrtümer vorbehalten.

Urheberrechtlich geschützt. Nachdruck, auch auszugsweise, nur mit unserer Genehmigung.

◀ **ThermoCarbon Motiv 305** in Vorzugsfarbe Hörmann Farbton CH 703 Anthrazit, strukturiert, Aluminium-Applikation in Vorzugsfarbe Weissaluminium RAL 9006, seidenglänzend, Griff in Edelstahl, Griffmulde in Türfarbe, bauseitige Verglasungselemente

„Einen guten Namen
muss man sich
erarbeiten.“

August Hörmann

Ganz im Sinne des Firmengründers erhalten Sie mit dem Namen Hörmann echte Markenqualität mit umfassendem Produkt-Know-how. Denn das Familienunternehmen blickt auf über 80 Jahre Erfahrung als Bauelemente-Spezialist zurück und versteht sich von Beginn an als Ihr Partner fürs Bauen und Modernisieren. Nicht umsonst zählt Hörmann im Bereich Haustüren zu den erfolgreichsten Anbietern Europas. Das alles gibt Ihnen ein gutes Gefühl beim Kauf einer Hörmann Haustür.



1 Qualitätsprodukte aus Deutschland

Die Haustürkonstruktion wird bei Hörmann selbst entwickelt und produziert. Dazu arbeiten unsere hochqualifizierten Mitarbeiter intensiv an neuen Produkten, ständigen Weiterentwicklungen und Detailverbesserungen. So entstehen Patente und Alleinstellungen am Markt. Langzeittests unter realen Bedingungen sorgen für **ausgereifte Serienprodukte in Hörmann Qualität.**

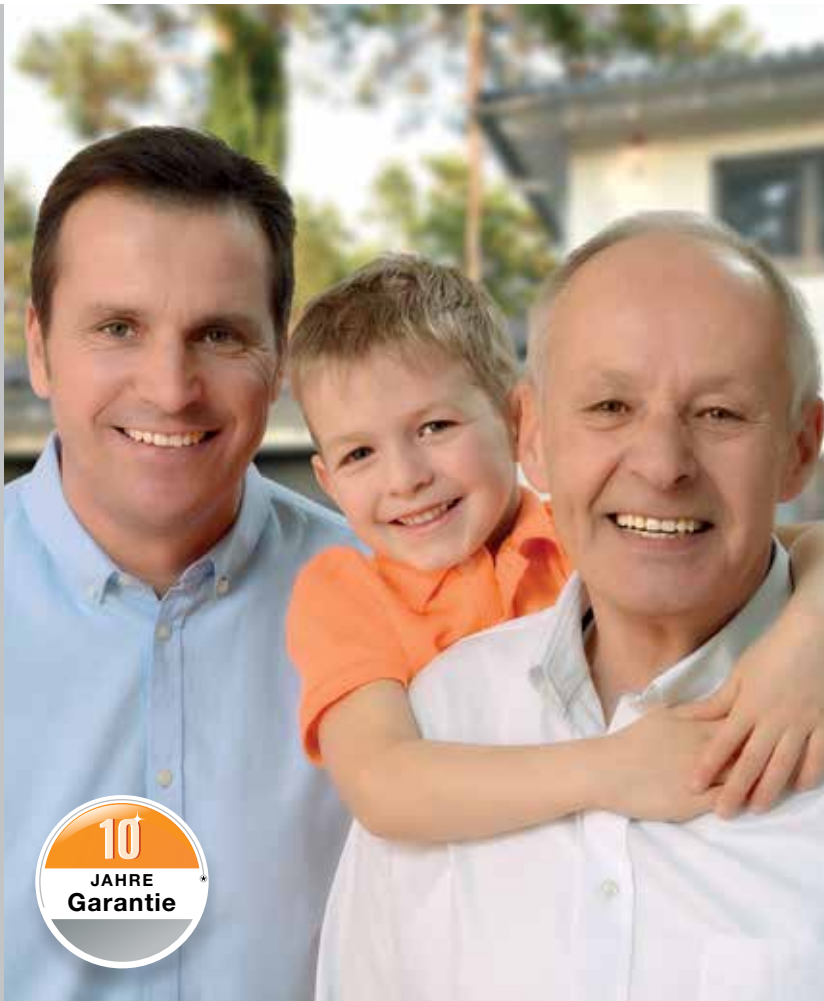

2 Haustüren für Generationen

Wir sind überzeugt von unseren Produkten und unserer kompromisslosen Qualitätssicherung. Daher erhalten Sie bei Hörmann **5 Jahre Garantie* auf die Thermo65 Haustüren und sogar 10 Jahre* auf ThermoCarbon, ThermoSafe und TopComfort Haustüren.**

3 Zukunft im Blick

Hörmann geht mit gutem Beispiel voran. Deswegen deckt das Unternehmen seinen Energiebedarf **zu 100 % aus Ökostrom.** Gleichzeitig werden durch die Einführung eines intelligenten und zertifizierten Energiemanagement-Systems jährlich viele Tonnen CO₂ gespart. Und nicht zuletzt bietet Hörmann Produkte für nachhaltiges Bauen. Erfahren Sie mehr über die Hörmann Umweltaktivitäten in der Broschüre „Wir denken grün“.

* Die ausführlichen Garantie-Bedingungen finden Sie unter: www.hoermann.com



Aussenansicht



Innenansicht

4 Türblatt ohne sichtbares Flügelprofil

Exquisit und edel ist der Empfang, den Ihnen unsere Haustüren ThermoCarbon, ThermoSafe und Thermo65 bereiten. Das formschöne, **innen und aussen vollflächige Türblatt** mit innenliegendem Flügelprofil erfüllt höchste Gestaltungsansprüche. Die Innenansicht harmoniert ideal mit Ihren Wohnraumtüren und wirkt mit verdeckt liegenden Bändern besonders edel – serienmässig bei ThermoCarbon und optional bei ThermoSafe Haustüren.



Aussenansicht von Haustüren anderer Hersteller mit sichtbarem Flügelprofil



Innenansicht von Haustüren anderer Hersteller mit sichtbarem Flügelprofil und Glashalteleisten

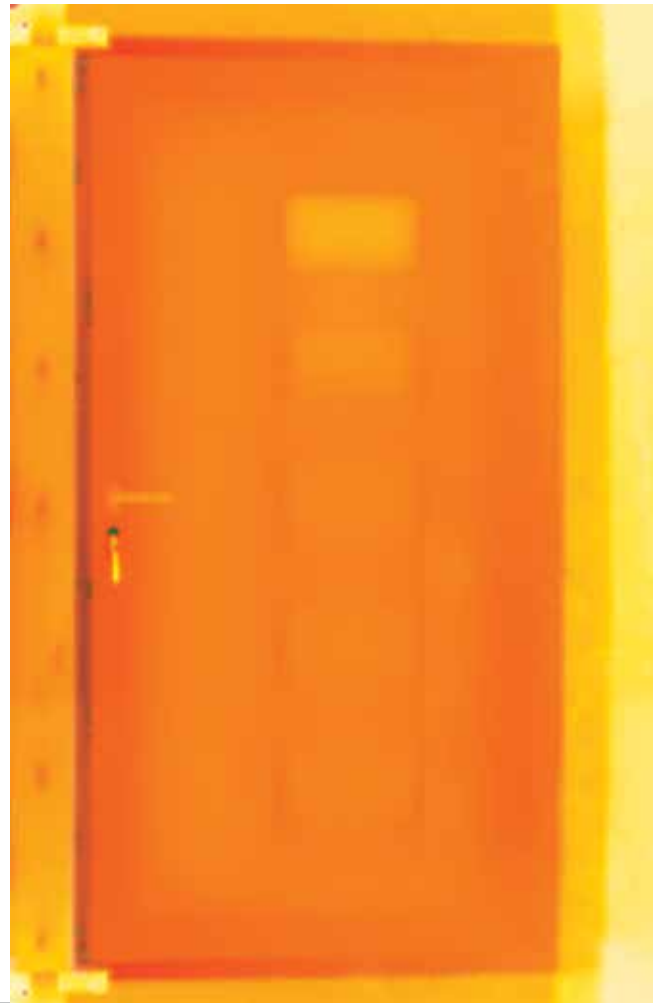

5 **Überragende Wärmedämmung**

ThermoCarbon Aluminium-Haustüren mit einem U_D -Wert bis zu ca. $0,47 \text{ W}/(\text{m}^2 \cdot \text{K})^*$

Unsere Haustüren stehen für eine neue Generation hochisolierender Haustüren. Thermo65 Türen verzeichnen mit U_D -Werten bis zu ca. $0,87 \text{ W}/(\text{m}^2 \cdot \text{K})$ sehr gute Wärmedämmwerte. Auch die ThermoSafe Haustüren überzeugen mit U_D -Werten bis zu ca. $0,87 \text{ W}/(\text{m}^2 \cdot \text{K})$. Beide Türsysteme erfüllen alle Anforderungen der Energieeinsparverordnung. **Wärmedämmweltmeister** sind eindeutig unsere ThermoCarbon Haustüren: Mit einmaligen U_D -Werten bis zu ca. $0,47 \text{ W}/(\text{m}^2 \cdot \text{K})$ sind sie darüber hinaus vom IFT Rosenheim für Passivhäuser zertifiziert.



Nur bei Hörmann

**Keine Wärmebrücken
bei Verglasungen**

Bei ThermoSafe und ThermoCarbon Haustüren mit Verglasungen wird das Türblatt gemeinsam mit der Verglasung ausgeschäumt und nicht wie üblich davor. **Die patentierte Lösung bedeutet: eine noch bessere Wärmedämmung**, da sich der Schaum optimal mit der Verglasung verbindet und so keine Wärmebrücken entstehen.

* Abhängig von der Türgröße. Angegebene Werte für RAM $1250 \times 2200 \text{ mm}$



6 Einbruchhemmende Sicherheitsausstattung

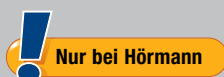

RC 4 Sicherheitsausstattung bei ThermoCarbon Haustüren

In Sachen Sicherheit setzen unsere Haustüren neue Standards. **Alle ThermoSafe und ThermoCarbon Haustüren bei Ausführung in Profilylinder (Rundzylinder ohne Kennzeichnung) erhalten Sie serienmässig mit der einbruchhemmenden Sicherheitsklasse RC 3.** Die ThermoCarbon Haustüren sind mit der optionalen Sicherheitsausstattung RC 4 die **Sicherheitsklassenbesten**. Die Thermo65 und TopComfort Haustüren erhalten Sie optional in RC 2 Ausstattung.

7 Sichere Verglasung

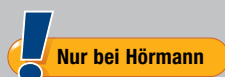

Serienmässig mit Verbundsicherheitsglas auf der Innen- und Aussenseite

In puncto Unfall- und Einbruchschutz erfüllen Hörmann Haustüren allerhöchste Ansprüche. Das Verbundsicherheitsglas (VSG) auf der Innen- und Aussenseite der Isolierverglasung sorgt **für ein Maximum an Sicherheit**. Bei einem möglichen Bruch werden die Glassplitter gebunden und bleiben an der innenliegenden Folie haften, sodass eine Verletzungsgefahr durch Scherben nahezu ausgeschlossen ist. Darüber hinaus bietet das VSG einen höheren Einbruchschutz, da das Durchgreifen erschwert wird.



8 Komfortable Öffnungshilfen

Das ist innovative Technik, die begeistert und für Sie ein Mehr an Komfort bedeutet: der Hörmann Türantrieb ECTurn öffnet Ihre Thermo-Safe und ThermoCarbon Haustüren automatisch. Den Antrieb können Sie bequem mit Hörmann BiSecur Handsendern oder Funk-Tastern bedienen. Mit der BiSecur App können Sie jederzeit von überall auf der Welt den Status Ihrer Tür abfragen. Der ECTurn Antrieb eignet sich auch **ideal für barrierefreies Bauen**. Weitere Informationen finden Sie auf der Seite 89.

9 Raumhohe Haustüren

ThermoSafe und ThermoCarbon Haustüren in XXL-Ausführung bieten Ihnen **grosszügige Hauseingangsgestaltungen** und mehr Komfort. ThermoSafe Motive erhalten Sie bis 2500 mm, ThermoCarbon sogar bis 3000 mm Höhe.

Zuhause sein beginnt an der Haustür

Wohlfühlen können wir uns an vielen Plätzen und auf ganz unterschiedliche Weise. In der Stadt oder auf dem Land, draussen in der Natur oder auch bei guten Freunden. Aber es gibt dieses einzigartige und unverwechselbare Gefühl, das jeder Mensch auf seine ganz eigene Weise verspürt. Das sich genau in dem Moment einstellt, an dem er seine Haustür öffnet und spürt: Hier ist mein Zuhause!

Eine Hörmann Haustür trägt ihren Teil zu dem bei, was ein Zuhause ausmacht: Sie schafft Wohlgefühl, Geborgenheit, Sicherheit. Schauen Sie sich in aller Ruhe unser umfangreiches Programm an – ganz sicher finden Sie darin Ihre Haustür, die am besten zu Ihrem Geschmack und zur Architektur Ihres Zuhauses passt.





Welche Tür entspricht Ihren Wünschen?

Entdecken Sie die vier Haustürausführungen von Europas Nr. 1. Jede einzelne wird auf ihre Art und Weise Ihren individuellen Ansprüchen an eine gute Haustür gerecht. Doch eines haben sie alle gemeinsam: die echte Hörmann Markenqualität!

Aluminium- / Stahl-Haustüren sind Kunststoff- oder Holztüren in vielen Punkten überlegen. Die Vorteile:

- hohe Wärmedämmung
- hohe Sicherheit
- hoher Schallschutz
- hohe Stabilität
- kein Nachstreichen

Aluminium- / Stahl-Haustüren sehen nach Jahren noch aus wie neu und bieten Ihnen darüber hinaus grösste Wahlmöglichkeiten in puncto technischer Ausstattung und Design.



ThermoCarbon

U_D -Wert bis zu ca.
 $0,47 \text{ W}/(\text{m}^2 \cdot \text{K})^*$

Geprüft vom IFT Rosenheim

Die Premiumklasse:
ThermoCarbon



Serienmässig
bei Ausführung in
Profilzylinder

Unser Wärmedämmweltmeister und Sicherheitsklassenbester unter den Aluminium-Haustüren glänzt mit U_D -Werten bis zu ca. $0,47 \text{ W}/(\text{m}^2 \cdot \text{K})$, überzeugt durch eine herausragende **serienmässige RC 3 Sicherheitsausstattung bei Ausführung in Profilzylinder** (Rundzylinder ohne Kennzeichnung) mit 9-facher Verriegelung und begeistert durch ein Hightech-Flügelprofil aus Carbon-Glasfaser-Hybridwerkstoff. Überzeugen Sie sich ab Seite 16 von den einzigartigen ThermoCarbon Haustüren.

* Abhängig von der Türgrösse. Angegebene Werte für RAM 1250 × 2200 mm

** Abhängig von der Türgrösse. Angegebene Werte für RAM 1230 × 2180 mm

*** Abhängig von der Türgrösse. Angegebene Werte mit Sonderausstattung Thermopaket für RAM 1230 × 2180 mm



ThermoSafe

U_D -Wert bis zu ca.
0,87 W/(m²·K)**

Geprüft vom IFT Rosenheim



Thermo65

U_D -Wert bis zu ca.
0,87 W/(m²·K)**

Geprüft vom IFT Rosenheim



TopComfort

U_D -Wert bis zu ca.
1,3 W/(m²·K)***

Geprüft vom IFT Rosenheim

Die Oberklasse: ThermoSafe



Serienmässig
bei Ausführung in
Profilylinder

Besonders hohe Wärmedämmung dank thermisch getrenntem 80 mm Aluminium-Türrahmen, **serienmässige RC 3 Sicherheitsausstattung bei Ausführung in Profilylinder** (Rundzylinder ohne Kennzeichnung) mit 5-fach Sicherheitsschloss und eine Auswahl von über 70 Motiven – das sind nur einige überzeugende Merkmale unserer ThermoSafe Haustür. Alle weiteren Details und Ihr Lieblingsmotiv finden Sie ab Seite 28.

Die Mittelklasse: Thermo65

Die Thermo65 Haustür mit Stahl-Türblatt und Aluminium-Zarge bietet gute Wärmedämmwerte und **hohe Einbruchhemmung** mit einem 5-fach Sicherheitsschloss. Nicht zuletzt überzeugt die Thermo65 durch das sehr gute Preis-Leistungs-Verhältnis. Weitere Informationen zur Thermo65 sowie alle Motive und Ausstattungsmöglichkeiten erhalten Sie ab Seite 54.

Die Komfortklasse: TopComfort

Sie wünschen sich einen **lichtdurchfluteten Hauseingang** mit einer Glas-Haustür, die in Sachen Wärmedämmung und Sicherheit gut ausgestattet ist? Dann ist unsere TopComfort Haustür genau die richtige für Sie. Wählen Sie aus 9 Design-Verglasungen und einer Vielzahl von Ornament-Verglasungen Ihren Favoriten. Weitere Informationen zur TopComfort finden Sie ab Seite 66.



Wir schützen Sie vor ungebetenen Gästen

Die Zahl der Wohnungseinbrüche ist in den letzten Jahren stark gestiegen. Umso wichtiger ist es, Ihre Haustür mit einem hohen Sicherheitsstandard auszustatten. Denn wenn ein Einbrecher nach ca. 3 – 5 Minuten nicht erfolgreich ist, bricht er den Einbruchversuch in der Regel ab. Aus diesem Grund scheitern knapp die Hälfte der Einbrüche, wenn die Haustür einbruchhemmend gesichert ist.

Serienmässig bei allen ThermoCarbon und ThermoSafe Haustüren bei Ausführung in Profilzylinder (Rundzylinder ohne Kennzeichnung), optional für Seitenteile und Oberlichter

Täterbeschreibung nach DIN EN 1627:
Der Täter versucht mit zwei Schraubendrehern, Zangen, Keilen und einem Kuhfuss sowie mit einfachem Bohrwerkzeug die verriegelte Tür aufzubrechen.

Widerstandszeit: 5 Minuten



Optional für alle Thermo65 und TopComfort Haustüren, Seitenteile und Oberlichter

Täterbeschreibung nach DIN EN 1627:
Der Gelegenheitstäter versucht mit Schraubendreher, Zangen und Keilen die verriegelte Tür aufzubrechen.

Widerstandszeit: 3 Minuten



Optional für alle ThermoCarbon Haustüren

Täterbeschreibung nach DIN EN 1627:
Der erfahrene Täter setzt neben Schraubendrehern, Zangen, Keilen, Kuhfuss und einfaches Bohrwerkzeug zusätzlich Sägewerkzeuge und Schlagwerkzeuge wie Schlagaxt, Stemmeisen, Hammer und Meisel sowie eine Akku-Bohrmaschine ein.

Widerstandszeit: 10 Minuten





Wärmedämmweltmeister und Sicherheitsklassen- bester

Unser Ansporn war es, eine Haustür zu konstruieren, die Ihren Ansprüchen an Sicherheit, Wärmedämmung, technischer Ausstattung und Design übertrifft. Mit unserer Premium-Haustür ThermoCarbon ist uns genau das gelungen. Mit U_D -Werten bis zu ca. $0,47 \text{ W}/(\text{m}^2 \cdot \text{K})$ ist die ThermoCarbon verdienter Wärmedämmweltmeister und in der optionalen RC 4 Ausstattung auch der Sicherheitsklassenbeste unter den Aluminium-Haustüren. Durch das Hightech-Flügelprofil aus Carbon-Glasfaser Hybridwerkstoff überzeugt unsere Premium-Haustür wie keine andere durch hohe Steifheit und Stosswiderstand sowie einen besseren Schallschutz.

Die ThermoCarbon Haustür erhalten Sie wahlweise in 15 modernen Türmotiven und 18 Vorzugsfarben, auf Wunsch auch zweifarbig. Natürlich können Sie mit vielen weiteren Ausstattungsoptionen wie Griffen, Verglasungen und Schloss-Varianten Ihre Haustür noch individueller gestalten.

Konstruktion

- 1 100 mm Aluminium-Türflügel mit PU-Hartschaumfüllung und innenliegendem Flügelprofil
- 2 thermische Trennung und hohe Stabilität durch Carbon-Glasfaser verstärktes Komposit-Flügelprofil
- 3 thermisch getrennter 111 mm Aluminium-Türrahmen
- 4 3-fache Dichtungsebene mit zwei komplett umlaufenden Dichtungen

Erfüllt alle Anforderungen der Energieeinsparverordnung und ist vom IFT Rosenheim für Passivhäuser zertifiziert*

Für den wärmebrückenfreien Einbau geeignet

U_D -Wert bis zu ca. $0,47 \text{ W}/(\text{m}^2\cdot\text{K})$

U_D -Wert
bis zu
0,47
 $\text{W}/(\text{m}^2\cdot\text{K})$

Ausstattung

- 5 vollflächige Innenansicht wie bei Zimmertüren
- 6 verdeckt liegende Bänder
- 7 Edelstahl-Drücker
- 8 manipulationsgeschützter Profilzylinder
- 9 **RC 3 Sicherheitsausstattung** mit 9-fach Sicherheitsschloss



Abbildung in Originalgrösse
* nicht Motiv 310

Innenansicht



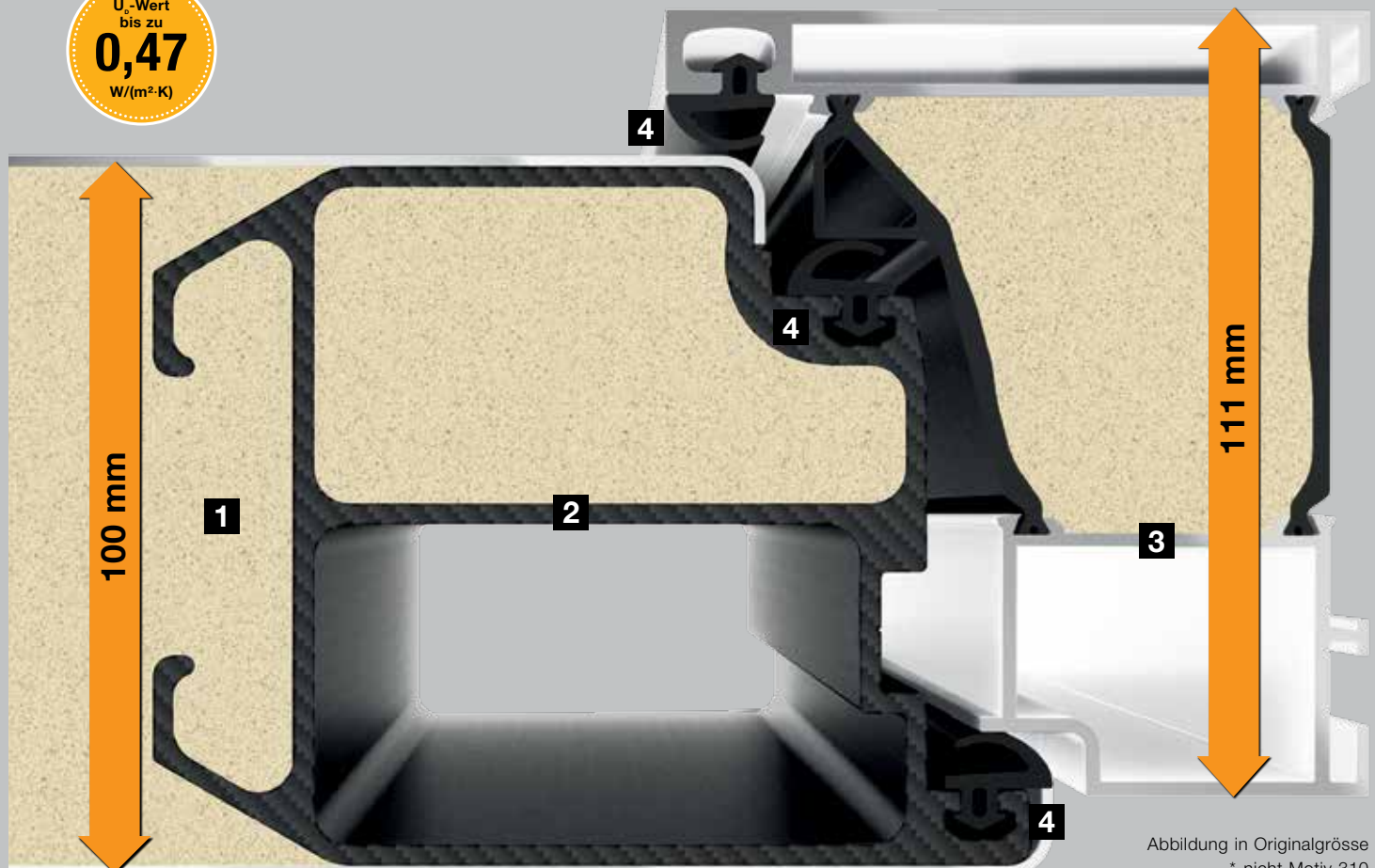

Motiv 300
Griffleiste serienmässig in Weissaluminium RAL 9006, seidenglänzend, Griffmulde serienmässig in Türfarbe, zertifizierte Passivhaustür, U_D -Wert bis ca. $0,50 \text{ W}/(\text{m}^2\cdot\text{K})^*$



Motiv 301
Griffleiste serienmässig in Weissaluminium RAL 9006, seidenglänzend, Griffmulde serienmässig in Türfarbe, zertifizierte Passivhaustür, U_D -Wert bis ca. $0,50 \text{ W}/(\text{m}^2\cdot\text{K})^*$



Motiv 302
Flächenbündige Griffleiste serienmässig in Weissaluminium RAL 9006, seidenglänzend, Griffmulde serienmässig in Türfarbe, Edelstahl-Applikationen, Motivglas Float mattiert mit einem klaren Streifen, 4-fach WSG, zertifizierte Passivhaustür, U_D -Wert bis ca. $0,57 \text{ W}/(\text{m}^2\cdot\text{K})^*$



Motiv 312
Flächenbündige Griffleiste serienmässig in Weissaluminium RAL 9006, seidenglänzend, Griffmulde serienmässig in Türfarbe, Motivglas Float mattiert mit einem klaren Streifen, 4-fach WSG, zertifizierte Passivhaustür, U_D -Wert bis ca. $0,57 \text{ W}/(\text{m}^2\cdot\text{K})^*$



Motiv 308
Flächenbündige Griffleiste serienmässig in Weissaluminium RAL 9006, seidenglänzend, Griffmulde serienmässig in Türfarbe, zertifizierte Passivhaustür, U_D -Wert bis ca. $0,51 \text{ W}/(\text{m}^2\cdot\text{K})^*$



Motiv 309
Flächenbündige Griffleiste serienmässig in Weissaluminium RAL 9006, seidenglänzend, Griffmulde serienmässig in Türfarbe, zertifizierte Passivhaustür, U_D -Wert bis ca. $0,51 \text{ W}/(\text{m}^2\cdot\text{K})^*$





Motiv 304
Flächenbündiger Edelstahl-Griff, Griffmulde serienmässig in Türfarbe, zertifizierte Passivhaustür, U_D -Wert bis ca. $0,50 \text{ W}/(\text{m}^2\cdot\text{K})^*$



Motiv 305
Flächenbündiger Edelstahl-Griff, Griffmulde serienmässig in Türfarbe, flächenbündige Aluminium-Applikation, zertifizierte Passivhaustür, U_D -Wert bis ca. $0,50 \text{ W}/(\text{m}^2\cdot\text{K})^*$



Motiv 306
Flächenbündiger Edelstahl-Griff, Griffmulde serienmässig in Türfarbe, Edelstahl-Applikationen, Ornamentglas Float mattiert, 4-fach WSG, zertifizierte Passivhaustür, U_D -Wert bis ca. $0,57 \text{ W}/(\text{m}^2\cdot\text{K})^*$



Motiv 314
Flächenbündiger Edelstahl-Griff serienmässig, Griffmulde serienmässig in Türfarbe, Ornamentglas Float mattiert, 4-fach WSG, zertifizierte Passivhaustür, U_D -Wert bis ca. $0,57 \text{ W}/(\text{m}^2\cdot\text{K})^*$



Motiv 310
Flächenbündiger Edelstahl-Griff, vertiefter Glasausschnitt, Ornamentglas Float mattiert, 3-fach WSG, U_D -Wert bis ca. $0,63 \text{ W}/(\text{m}^2\cdot\text{K})^*$



Motiv 565
DesignPlus-Griff G 760, Griffapplikation in Aluminium eloxiert E6 / EV 1, U_D -Wert bis ca. $0,50 \text{ W}/(\text{m}^2\cdot\text{K})^*$



Motiv 568
Design-Griff G 750 in Aluminium eloxiert
E6 / EV 1, U_D -Wert bis ca. $0,50 \text{ W}/(\text{m}^2\cdot\text{K})^*$



Motiv 650
Edelstahl-Griff HOE 700, Ornamentglas
Pave weiss, 3-fach WSG, zertifizierte
Passivhaustür, U_D -Wert bis ca.
 $0,57 \text{ W}/(\text{m}^2\cdot\text{K})^*$



Motiv 680
Edelstahl-Griff HOE 700, Edelstahl-Applika-
tionen, Ornamentglas Pave weiss, 4-fach
WSG, zertifizierte Passivhaustür, U_D -Wert
bis ca. $0,57 \text{ W}/(\text{m}^2\cdot\text{K})^*$



Motiv 686
Edelstahl-Griff HOE 600,
Edelstahl-Applikation, Motivglas Float
mattiert mit 7 klaren Streifen, 4-fach WSG,
zertifizierte Passivhaustür, U_D -Wert bis ca.
 $0,55 \text{ W}/(\text{m}^2\cdot\text{K})^*$



Motiv 860
Edelstahl-Griff HOE 700, zertifizierte
Passivhaustür, U_D -Wert bis ca.
 $0,50 \text{ W}/(\text{m}^2\cdot\text{K})^*$

Finden Sie Ihre Lieblingsfarbe

Ob anthrazit oder weiss, rot oder grün, glatt oder strukturiert – in puncto Farb- und Oberflächenauswahl bietet Hörmann Ihnen individuelle Gestaltungsmöglichkeiten. Serienmässig erhalten Sie Ihre Haustür im preisgünstigen Verkehrsweiss RAL 9016, matt. Darüber hinaus stehen Ihnen neben unseren 19 Vorzugsfarben über 200 RAL-Farben zur Auswahl, die ganz sicher auch Ihren Geschmack treffen. Sie möchten aussen lieber eine andere Farbe als innen? Auch das ist kein Problem. Für eine individuelle Beratung sprechen Sie einfach Ihren Hörmann Händler vor Ort an.

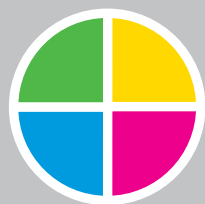

Bitte beachten:

Alle Farbangaben in Anlehnung an die jeweilige RAL-Farbe.

Die Abbildungen der Farben und Oberflächen sind aus drucktechnischen Gründen nicht farbecht. Lassen Sie sich von Ihrem Hörmann Partner beraten.

Matte, seiden- und hochglänzende Oberflächen



- | | | |
|----|----------|--------------------------------|
| 1 | RAL 9016 | Verkehrsweiss, hochglänzend |
| 2 | RAL 9006 | Weissaluminium, seidenglänzend |
| 3 | RAL 8028 | Terrabraun, matt |
| 4 | RAL 7040 | Fenstergrau, matt |
| 5 | RAL 7035 | Lichtgrau, matt ■ NEU |
| 6 | RAL 7030 | Steingrau, matt |
| 7 | RAL 7016 | Anthrazitgrau, matt |
| 8 | RAL 7015 | Schiefergrau, matt |
| 9 | RAL 6009 | Tannengrün, matt |
| 10 | RAL 6005 | Moosgrün, matt |
| 11 | RAL 3003 | Rubinrot, matt |

Strukturierte Oberflächen

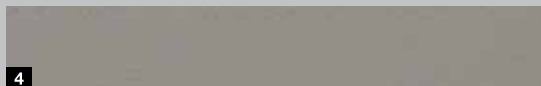
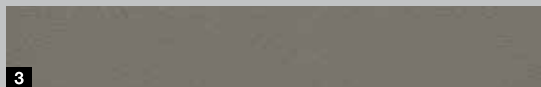
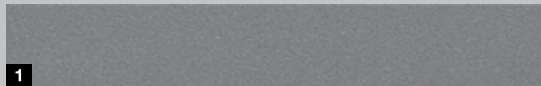

- 1 RAL 9007 Graualuminium, Feinstruktur matt
- 2 RAL 9001 Cremeweiss, Feinstruktur matt
- 3 RAL 7039 Quarzgrau, Feinstruktur matt
- 4 RAL 7030 Steingrau, Feinstruktur matt
- 5 RAL 7016 Anthrazitgrau, Feinstruktur matt
- 6 RAL 7015 Schiefergrau, Feinstruktur matt
- 7 Hörmann Farbton CH 703 Anthrazit, Feinstruktur matt
- 8 Hörmann Farbton CH 607 Maronefarben, Feinstruktur matt

Gestalten Sie Ihre Tür farblich nach Wunsch – innen wie aussen

Aussen und innen weiss

Die Hörmann Haustüren im serienmässigen Verkehrsweiss RAL 9016, matt, sind auf der Aussen- und Innenseite matt pulverbeschichtet.

Aussen farbig, innen weiss

Die Hörmann Haustüren in den 18 Vorzugsfarben (siehe links) sind auf der Aussenseite in der Vorzugsfarbe und auf der Innenseite serienmässig in Verkehrsweiss RAL 9016, matt, pulverbeschichtet.

Aussen und innen in Farbe nach Wahl

Auf Wunsch bekommen Sie Ihre neue Haustür beidseitig farbbeschichtet, auch unterschiedliche Kombinationen sind möglich, z. B. aussen Rubinrot und innen Schiefergrau.

Premium in jedem Detail

1 Verdeckt liegende Bänder

Die Bänder bei der ThermoCarbon Haustür liegen verdeckt zwischen Türrahmen und Türflügel, d. h. sie sind weder von innen noch von aussen zu sehen: eine optisch elegante Lösung für Ihr Zuhause. Das Einstellen des Türflügels ist einfach und bequem. So können Sie Ihre Haustür jederzeit komfortabel und sicher schliessen.

2 Manipulationssicherer Profilzylinder

Der manipulationssichere, nach DIN 18252 / DIN EN 1303 zertifizierte Profilzylinder verfügt über eine Premium-Ausstattung: Anti-Picking-System, Aufbohrschutz sowie eine Not- und Gefahrenfunktion. Das bedeutet, dass Sie die Tür auch schliessen können, wenn von innen ein Schlüssel steckt. Im Lieferumfang sind 5 Wendeschlüssel enthalten.

Eingelassene Sicherheitsrosette aussen

Besonders elegant fügt sich die Edelstahl-Sicherheitsrosette in das Türblatt ein und schützt den Profilzylinder zusätzlich gegen Aufbohren.

3 Edelstahl-Innendrücker

Der elegante Innendrücker Caro aus Edelstahl ist bei ThermoCarbon Haustüren serienmässig.

4 Durchgehende Edelstahl-Schliessleiste

Die hochwertige Edelstahl-Schliessleiste ist elegant im Türrahmen integriert und ermöglicht ein optimales Einstellen der Tür. Darum fällt sie sicher ins Schloss und ist ebenso sicher verschlossen.



Serienmässig
bei Ausführung in
Profilzylinder



Optional



5 9-fach Sicherheitsschloss H9 und aushebelsichere, verdeckt liegende Bänder

Die ThermoCarbon verfügt über eine 9-fach Sicherung. Beim Verriegeln schwenken 5 Stahl-Schwenkriegel und 4 Bolzenriegel in die Edelstahl-Schliessbleche. Diese Top-Sicherung schützt Ihre Tür mit nur einer Schlüsseldrehung. Türen in der XXL-Ausführung werden mit dem Automatik-Schloss S7 mit 7-fach Verriegelung geliefert.

Optional: einbruchhemmende RC 4 Sicherheitsausstattungen

Die serienmässig mit RC 3 ausgestatteten ThermoCarbon Haustüren erhalten Sie für ein Plus an Sicherheit optional mit herausragender RC 4 Sicherheitsausstattung. Weitere Informationen finden Sie auf der Seite 15.

Flächenbündige Aussengriffe bei exklusiven Türmotiven

6 Edelstahl-Griff mit Griffmulde

Bei Türmotiven mit Edelstahl-Griff erhalten Sie die Griffmulde serienmässig in Türfarbe.

7 Durchgängige Aluminium-Griffleiste

Die komplette Griffleiste wird serienmässig in Weissaluminium, RAL 9006, seidenglänzend, mit einer Griffmulde in Türfarbe geliefert.

8 Aluminium-Griffleiste mit Griffmulde

Serienmässig erhalten Sie diese Griffausführung in Weissaluminium, RAL 9006, seidenglänzend, mit einer Griffmulde in Türfarbe.

Individuelle Grifffarben

Alle flächenbündigen Aussengriffe (ausgenommen Edelstahl-Griffe) erhalten Sie auch in vielen Farbvarianten. Weitere Informationen finden Sie auf der Seite 84.





Komfort und Sicherheit aufs Schönste kombiniert

Unsere Haustür ThermoSafe überzeugt in puncto Sicherheit und Wärmedämmung. Dank des vollflächigen 73 mm dicken Aluminium-Türflügels mit PU-Hartschaumfüllung und eines innenliegenden thermisch getrennten Aluminium-Flügelprofils überzeugen die ThermoSafe Haustüren mit einem U_D -Wert bis zu ca. $0,87 \text{ W}/(\text{m}^2 \cdot \text{K})$. Die serienmäßige RC 3 Sicherheitsausstattung mit 5-fach Sicherheitsschloss geben Ihnen ein sicheres und wohliges Gefühl beim Einschlafen.

Auch optisch lässt die ThermoSafe Ausführung keine Wünsche offen. Sie können aus über 70 Türmotiven von modern bis klassisch in 18 Vorzugsfarben wählen und finden ganz sicher Ihre Traumtür. Optionale Ausstattungen wie Griffe, Verglasungen oder innovative Türantriebe ermöglichen Ihnen eine noch individuellere Türgestaltung.



Konstruktion

- 1 vollflächiger 73 mm Aluminium-Türflügel mit PU-Hartschaumfüllung und innenliegendem Flügelprofil
- 2 thermisch getrenntes Aluminium-Flügelprofil
- 3 thermisch getrennter 80 mm Aluminium-Türrahmen
- 4 3-fache Dichtungsebene mit einer komplett umlaufenden Dichtung

Erfüllt alle Anforderungen
der Energieeinsparverordnung

Für den wärmebrückenfreien Einbau geeignet

U_D -Wert bis zu ca. $0,87 \text{ W}/(\text{m}^2\cdot\text{K})$

Ausstattung

- 5 vollflächige Innenansicht wie bei Zimmertüren
- 6 3D-Bänder
- 7 Aluminium-Innendrücker
- 8 manipulationsgeschützter Profilzylinder
- 9 **RC 3 Sicherheitsausstattung** mit 5-fach Sicherheitsschloss
- 10 Sicherungsbolzen

U_D -Wert
bis zu ca.
0,87
 $\text{W}/(\text{m}^2\cdot\text{K})$



Serienmässig
bei Ausführung in
Profilzylinder

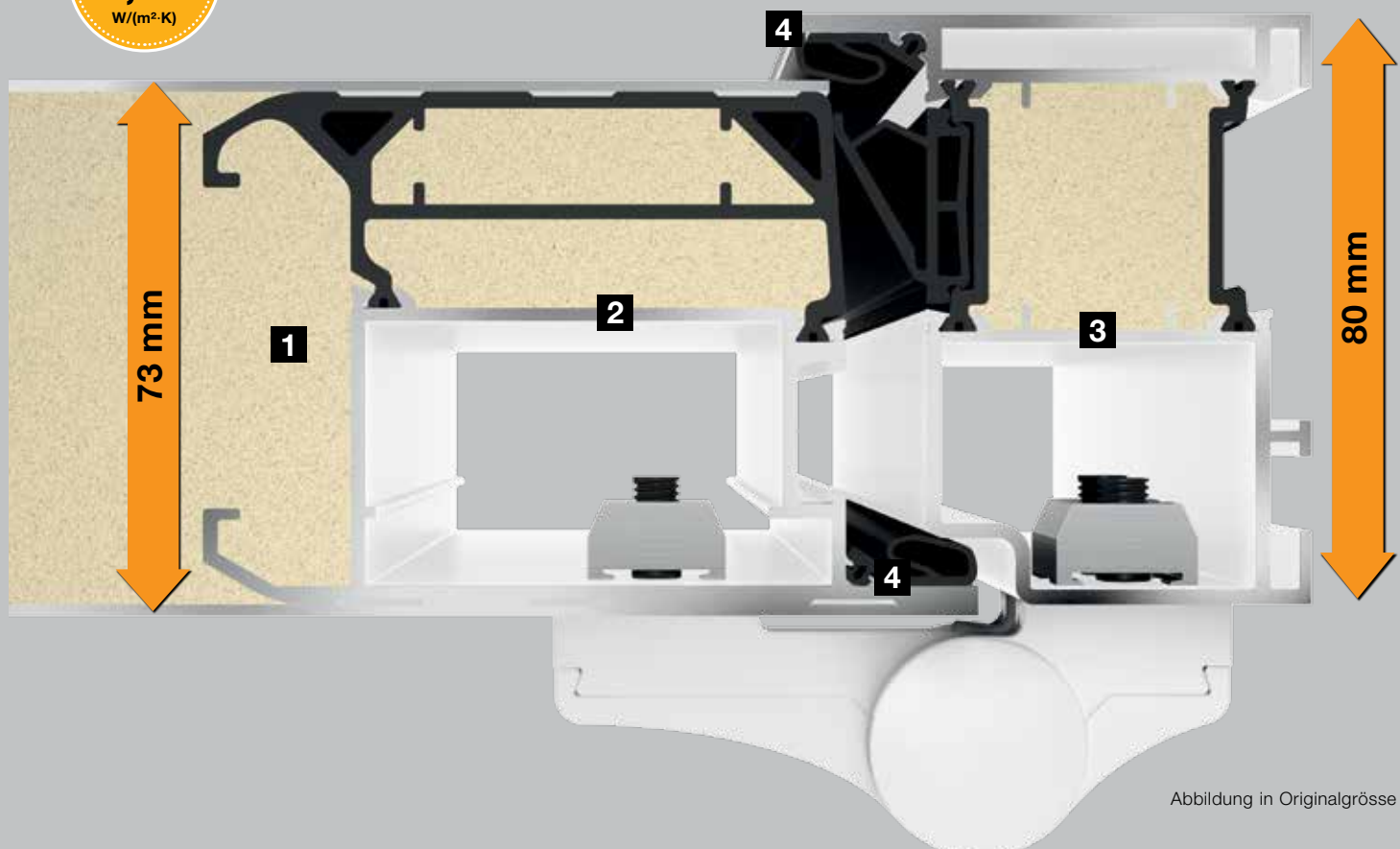

Innenansicht





Motiv 40
Edelstahl-Griff HOE 550, Motivglas aussen VSG teilmattiert, im oberen Bereich mit Streifen, Mitte Float klar mit teilmattierten Streifen versetzt zur Aussenscheibe, 3-fach WSG, U_D -Wert bis ca. $1,1 \text{ W}/(\text{m}^2\cdot\text{K})^*$



Motiv 45
Edelstahl-Griff HOE 200, Edelstahl-Applikation, Motivglas Parsol grau mattiert (ESG) mit 4 klaren Streifen, 3-fach WSG, U_D -Wert bis ca. $0,9 \text{ W}/(\text{m}^2\cdot\text{K})^*$



Motiv 65
Edelstahl-Griff HOE 600, Edelstahl-Applikation, Motivglas Float mattiert mit 7 klaren Streifen, 3-fach WSG, U_D -Wert bis ca. $0,9 \text{ W}/(\text{m}^2\cdot\text{K})^*$



Motiv 75
Edelstahl-Griff 38-1, Edelstahl-Applikation, Ornamentglas Mastercarré, 3-fach WSG, U_D -Wert bis ca. $0,9 \text{ W}/(\text{m}^2\cdot\text{K})^*$



Motiv 110
Edelstahl-Griff 38-1, Ornamentglas Pave weiss, 3-fach WSG, U_D -Wert bis ca. $0,9 \text{ W}/(\text{m}^2\cdot\text{K})^*$



Motiv 136
Edelstahl-Griff 38-1, Motivglas Satinato mit 7 mattierten Streifen, 3-fach WSG, U_D -Wert bis ca. $1,1 \text{ W}/(\text{m}^2\cdot\text{K})^*$



Motiv 140

Edelstahl-Griff 38-1, Edelstahl-Applikation, Ornamentglas Pave weiss, 3-fach WSG, U_D -Wert bis ca. $0,9 \text{ W}/(\text{m}^2\cdot\text{K})^*$



Motiv 166

Edelstahl-Griff 38-1, Edelstahl-Applikation, Motivglas Satinato mit 7 matten Streifen, 3-fach WSG, U_D -Wert bis ca. $1,1 \text{ W}/(\text{m}^2\cdot\text{K})^*$



Motiv 173

Edelstahl-Griff HOE 300, Edelstahl-Applikation, Ornamentglas Pave weiss, 3-fach WSG, U_D -Wert bis ca. $0,9 \text{ W}/(\text{m}^2\cdot\text{K})^*$



Motiv 176

Edelstahl-Griff HOE 735, Ornamentglas Satinato, 3-fach WSG, U_D -Wert bis ca. $0,9 \text{ W}/(\text{m}^2\cdot\text{K})^*$



Motiv 177

Edelstahl-Griff HOE 700, Ornamentglas Pave weiss, 3-fach WSG, U_D -Wert bis ca. $0,9 \text{ W}/(\text{m}^2\cdot\text{K})^*$



Motiv 185

Edelstahl-Griff 38-2, Ornamentverglasung Mastercarré weiss, 3-fach WSG, U_D -Wert bis ca. $0,9 \text{ W}/(\text{m}^2\cdot\text{K})^*$



Motiv 188
Edelstahl-Griff HOE 100, Edelstahl-Applikation, Motivglas Stopsol grau mattiert (ESG) mit 3 klaren Streifen, 3-fach WSG, U_D -Wert bis ca. $0,9 \text{ W}/(\text{m}^2\cdot\text{K})^*$



Motiv 189
Edelstahl-Griff HOE 615, Motivglas Float mattiert mit 7 klaren Streifen, 3-fach WSG, U_D -Wert bis ca. $0,9 \text{ W}/(\text{m}^2\cdot\text{K})^*$



Motiv 402
Edelstahl-Griff 14-2, Motivglas Reflo, teilmattiert mit echtem Rillenschliff, 3-fach WSG, U_D -Wert bis ca. $0,9 \text{ W}/(\text{m}^2\cdot\text{K})^*$



Motiv 413
Edelstahl-Griff 14-2, Ornamentglas Silk, 3-fach WSG, U_D -Wert bis ca. $0,9 \text{ W}/(\text{m}^2\cdot\text{K})^*$



Motiv 449
Edelstahl-Griff 38-1, Motivglas Reflo mit echtem Rillenschliff-Quadraten, 3-fach WSG, U_D -Wert bis ca. $1,0 \text{ W}/(\text{m}^2\cdot\text{K})^*$



Motiv 501
Edelstahl-Griff HOE 500, Ornamentglas Satinato, 3-fach WSG, U_D -Wert bis ca. $0,9 \text{ W}/(\text{m}^2\cdot\text{K})^*$



▲ ThermoSafe Motiv 189 in Vorzugsfarbe Hörmann Farbton CH 703 Anthrazit, Feinstruktur matt, mit Seitenteilen



Motiv 502
Edelstahl-Griff HOE 500, Ornamentglas Satinato, 3-fach WSG, U_D -Wert bis ca. $0,9 \text{ W}/(\text{m}^2\cdot\text{K})^*$



Motiv 503
Edelstahl-Griff HOE 500, Motivglas Float mattiert mit 7 klaren Querstreifen, 3-fach WSG, U_D -Wert bis ca. $0,9 \text{ W}/(\text{m}^2\cdot\text{K})^*$



Motiv 504
Edelstahl-Griff HOE 500, Motivglas Float mattiert mit 5 klaren Querstreifen, 3-fach WSG, U_D -Wert bis ca. $0,9 \text{ W}/(\text{m}^2\cdot\text{K})^*$



Motiv 505
Edelstahl-Griff HOE 500, Motivglas Float mattiert mit 4 klaren Streifen, 3-fach WSG, U_D -Wert bis ca. $0,9 \text{ W}/(\text{m}^2\cdot\text{K})^*$



Motiv 514
Design-Griff G 750 in Weissaluminium RAL 9006, seidenglänzend, Applikation in Weissaluminium RAL 9006, seidenglänzend, Ornamentglas Float klar, 3-fach WSG, U_D -Wert bis ca. $0,9 \text{ W}/(\text{m}^2\cdot\text{K})^*$



Motiv 515
Design-Griff G 750 in Weissaluminium RAL 9006, seidenglänzend, Ornamentglas Float klar, 3-fach WSG, U_D -Wert bis ca. $0,9 \text{ W}/(\text{m}^2\cdot\text{K})^*$



Motiv 524

Design-Griff G 750 in Weissaluminium RAL 9006, seidenglänzend, Applikation in Weissaluminium RAL 9006, seidenglänzend, Ornamentglas Float klar, 3-fach WSG, U_D -Wert bis ca. $0,9 \text{ W}/(\text{m}^2\cdot\text{K})^*$



Motiv 525

Design-Griff G 750 in Weissaluminium RAL 9006, seidenglänzend, Ornamentglas Float klar, 3-fach WSG, U_D -Wert bis ca. $0,9 \text{ W}/(\text{m}^2\cdot\text{K})^*$



Motiv 551

Edelstahl-Griff HOE 150, U_D -Wert bis ca. $0,87 \text{ W}/(\text{m}^2\cdot\text{K})^*$



Motiv 552

Edelstahl-Griff HOE 150, Edelstahl-Applikation, Motivglas Float mattiert mit klarem Streifen und roter Farbfolie, 3-fach WSG, U_D -Wert bis ca. $0,9 \text{ W}/(\text{m}^2\cdot\text{K})^*$



Motiv 553

Aluminium-Griff 753 in Silber, Motivglas Reflo mattiert mit echtem Rillenschliff, 3-fach WSG, U_D -Wert bis ca. $0,9 \text{ W}/(\text{m}^2\cdot\text{K})^*$



Motiv 554

Edelstahl-Griff HOE 730, Edelstahl-Applikation, Ornamentglas 553, 3-fach WSG, U_D -Wert bis ca. $0,9 \text{ W}/(\text{m}^2\cdot\text{K})^*$



Motiv 555
Edelstahl-Griff HOE 910, Edelstahl-Applikation, Motivglas Reflo mit Sandstrahlmotiv, 3-fach WSG, U_D -Wert bis ca. $0,9 \text{ W}/(\text{m}^2\cdot\text{K})^*$



Motiv 556
Edelstahl-Griff HOE 550, U_D -Wert bis ca. $0,87 \text{ W}/(\text{m}^2\cdot\text{K})^*$



Motiv 557
Edelstahl-Griff HOE 600, U_D -Wert bis ca. $0,87 \text{ W}/(\text{m}^2\cdot\text{K})^*$



Motiv 558
Edelstahl-Griff HOE 910, Edelstahl-Applikation, Motivglas Reflo mit echtem waagerechten Rillenschliff, innen VSG mattiert, U_D -Wert bis ca. $1,1 \text{ W}/(\text{m}^2\cdot\text{K})^*$



Motiv 559
Edelstahl-Griff HOE 200, Edelstahl-Applikation, aussen VSG klar mattiert mit 11 klaren Streifen, Mitte Satinato, innen VSG klar, 3-fach WSG, U_D -Wert bis ca. $0,9 \text{ W}/(\text{m}^2\cdot\text{K})^*$



Motiv 560
Edelstahl-Griff HOE 600, Edelstahl-Applikation, Motivglas mattiert mit 11 klaren Streifen, 3-fach WSG, U_D -Wert bis ca. $0,9 \text{ W}/(\text{m}^2\cdot\text{K})^*$



Motiv 565

DesignPlus-Griff G 760, Griffapplikation in Aluminium eloxiert E6 / EV 1, U_D -Wert bis ca. $0,87 \text{ W}/(\text{m}^2\cdot\text{K})^*$



Motiv 568

Design-Griff G 750 in Aluminium eloxiert E6 / EV 1, U_D -Wert bis ca. $0,87 \text{ W}/(\text{m}^2\cdot\text{K})^*$



Motiv 581

Edelstahl-Griff HOE 600, Edelstahl-Applikation, Motivglas Float mattiert mit klaren Streifen und rotem Farbstreifen, U_D -Wert bis ca. $0,9 \text{ W}/(\text{m}^2\cdot\text{K})^*$



Motiv 583

Aluminium-Griff G 755 in Aluminium eloxiert E6 / EV 1, Motivglas Reflo mattiert mit klarem Rand, 3-fach WSG, U_D -Wert bis ca. $0,9 \text{ W}/(\text{m}^2\cdot\text{K})^*$



Motiv 585

Edelstahl-Griff HOE 950, Aluminium-Applikation, U_D -Wert bis ca. $0,87 \text{ W}/(\text{m}^2\cdot\text{K})^*$



Motiv 590

Design-Griff G 750 in Aluminium eloxiert E6 / EV 1, Motivglas Reflo mit Sandstrahlmotiv und echtem Rillenschliff, 3-fach WSG, U_D -Wert bis ca. $0,9 \text{ W}/(\text{m}^2\cdot\text{K})^*$





Motiv 596

Edelstahl-Griff HOE 735, Ornamentglas Satinato, 3-fach WSG, U_D -Wert bis ca. $0,9 \text{ W}/(\text{m}^2\cdot\text{K})^*$



Motiv 650

Edelstahl-Griff HOE 700, Ornamentglas Pave weiss, 3-fach WSG, U_D -Wert bis ca. $0,9 \text{ W}/(\text{m}^2\cdot\text{K})^*$



Motiv 659

Edelstahl-Griff 38-2, Edelstahl-Applikation, Motivglas Parsol grau mattiert (ESG) mit 7 klaren Streifen, 3-fach WSG, U_D -Wert bis ca. $0,9 \text{ W}/(\text{m}^2\cdot\text{K})^*$



Motiv 667

Edelstahl-Griff HOE 910, Motivglas Parsol grau mattiert (ESG) mit 7 klaren Streifen, 3-fach WSG, U_D -Wert bis ca. $0,9 \text{ W}/(\text{m}^2\cdot\text{K})^*$



Motiv 675

Edelstahl-Griff 38-1, Motivglas Reflo, mit echtem Rillenschliff, 3-fach WSG, U_D -Wert bis ca. $1,0 \text{ W}/(\text{m}^2\cdot\text{K})^*$



Motiv 680

Edelstahl-Griff HOE 700, Edelstahl-Applikation, Ornamentglas Pave weiss, 3-fach WSG, U_D -Wert bis ca. $0,9 \text{ W}/(\text{m}^2\cdot\text{K})^*$

◀ **ThermoSafe Motiv 568** in Vorzugsfarbe Hörmann Farbton CH 703 Anthrazit, strukturiert, mit Seitenteil

* Abhängig von der Türgrösse. Angegebene Werte für RAM 1230 x 2180 mm



Motiv 686
Edelstahl-Griff HOE 600, Edelstahl-Applikation, Motivglas Float mattiert mit 7 klaren Streifen, 3-fach WSG, U_D -Wert bis ca. $0,9 \text{ W}/(\text{m}^2\cdot\text{K})^*$



Motiv 689
Edelstahl-Griff 38-2, Motivglas Parsol grau mattiert (ESG) mit 7 klaren Streifen, 3-fach WSG, U_D -Wert bis ca. $0,9 \text{ W}/(\text{m}^2\cdot\text{K})^*$



Motiv 693
Edelstahl-Griff HOE 300, U_D -Wert bis ca. $0,87 \text{ W}/(\text{m}^2\cdot\text{K})^*$



Motiv 694
Edelstahl-Griff HOE 700, Motivglas Reflo, mit echtem Rillenschliff, 3-fach WSG, U_D -Wert bis ca. $1,0 \text{ W}/(\text{m}^2\cdot\text{K})^*$



Motiv 697
Edelstahl-Griff HOE 910, Edelstahl-Applikationen, Motivglas Parsol grau mattiert (ESG) mit 7 klaren Streifen, 3-fach WSG, U_D -Wert bis ca. $0,9 \text{ W}/(\text{m}^2\cdot\text{K})^*$



Motiv 723 ■ NEU
Griffprofil in Weissaluminium RAL 9006, Befestigungsprofile in Türfarbe, Ornamentglas Float klar, 3-fach WSG, U_D -Wert bis zu ca. $0,87 \text{ W}/(\text{m}^2\cdot\text{K})^*$



Motiv 757

Edelstahl-Griff HOE 797, Motivglas Float mattiert mit klaren Streifen, 3-fach WSG, U_D -Wert bis ca. $0,9 \text{ W}/(\text{m}^2\cdot\text{K})^*$



Motiv 759

Design-Griff G 750 in Aluminium eloxiert E6 / EV 1, Motivglas Float mattiert mit klaren Streifen, 3-fach WSG, U_D -Wert bis ca. $0,9 \text{ W}/(\text{m}^2\cdot\text{K})^*$



Motiv 762

Edelstahl-Griff HOE 735, flächenbündige Aluminium-Applikationen, U_D -Wert bis ca. $0,87 \text{ W}/(\text{m}^2\cdot\text{K})^*$



Motiv 771

Edelstahl-Griff HOE 735, flächenbündige Aluminium-Applikationen, U_D -Wert bis ca. $0,87 \text{ W}/(\text{m}^2\cdot\text{K})^*$



Motiv 777

Edelstahl-Griff HOE 610, Ornamentglas Float mattiert, 3-fach WSG, U_D -Wert bis ca. $0,9 \text{ W}/(\text{m}^2\cdot\text{K})^*$



Motiv 779

Design-Griff G 750 in Aluminium eloxiert E6 / EV 1, Ornamentglas Float mattiert, 3-fach WSG, U_D -Wert bis ca. $0,9 \text{ W}/(\text{m}^2\cdot\text{K})^*$



Motiv 797
Edelstahl-Griff HOE 797, Ornamentglas Float mattiert, 3-fach WSG, U_D -Wert bis ca. $0,9 \text{ W}/(\text{m}^2\cdot\text{K})^*$



Motiv 799
Design-Griff G 750 in Aluminium eloxiert E6 / EV 1, Ornamentglas Float mattiert, 3-fach WSG, U_D -Wert bis bis $0,9 \text{ W}/(\text{m}^2\cdot\text{K})^*$



Motiv 823 ■ NEU
Griffprofil in Weissaluminium RAL 9006, Befestigungsprofile in Türfarbe, Blendrahmen mit 3D-Effekt und Abschluss durch Griffprofil, optional mit LED-Spotlight im Griff, U_D -Wert bis zu ca. $0,87 \text{ W}/(\text{m}^2\cdot\text{K})^*$



Motiv 823 ■ NEU
Griffprofil in Weissaluminium RAL 9006, Befestigungsprofile in Türfarbe, optional mit LED-Spotlight im Griff, U_D -Wert bis zu ca. $0,87 \text{ W}/(\text{m}^2\cdot\text{K})^*$



Motiv 832 ■ NEU
Edelstahl-Griff HOE 820, Applikation in Schiefergrau RAL 7015, mit waagerechten und senkrechten Edelstahl-Lisenen, U_D -Wert bis zu ca. $0,87 \text{ W}/(\text{m}^2\cdot\text{K})^*$



Motiv 836 ■ NEU
Edelstahl-Griff HOE 820, flächenbündige Applikation in Schiefergrau RAL 7015, U_D -Wert bis zu ca. $0,87 \text{ W}/(\text{m}^2\cdot\text{K})^*$



Motiv 860
Edelstahl-Griff HOE 700, U_D -Wert bis ca. $0,87 \text{ W}/(\text{m}^2\cdot\text{K})^*$



Motiv 861
Edelstahl-Griff HOE 700, U_D -Wert bis ca. $0,87 \text{ W}/(\text{m}^2\cdot\text{K})^*$



Motiv 862
Edelstahl-Griff HOE 620, U_D -Wert bis ca. $0,87 \text{ W}/(\text{m}^2\cdot\text{K})^*$



Motiv 867
Edelstahl-Griff HOE 620, Motivglas Float mattiert mit 7 klaren Streifen, 3-fach WSG, U_D -Wert bis ca. $0,9 \text{ W}/(\text{m}^2\cdot\text{K})^*$



Motiv 871
Edelstahl-Griff HOE 620, U_D -Wert bis ca. $0,87 \text{ W}/(\text{m}^2\cdot\text{K})^*$



Motiv 872
Edelstahl-Griff HOE 620, U_D -Wert bis ca. $0,87 \text{ W}/(\text{m}^2\cdot\text{K})^*$



Motiv 877

Edelstahl-Griff HOE 610, Motivglas Float mattiert mit 3 klaren Streifen, 3-fach WSG, U_D -Wert bis ca. $0,9 \text{ W}/(\text{m}^2\cdot\text{K})^*$



Motiv 878

Edelstahl-Griff HOE 740, flächenbündige Edelstahl-Applikation, U_D -Wert bis ca. $0,87 \text{ W}/(\text{m}^2\cdot\text{K})^*$



Motiv 879

Design-Griff G 750 in Aluminium eloxiert E6 / EV 1, Motivglas Float mattiert mit 3 klaren Streifen, U_D -Wert bis ca. $0,9 \text{ W}/(\text{m}^2\cdot\text{K})^*$







Haustür und Garagentor perfekt aufeinander abgestimmt

In dem grossen, aufeinander abgestimmten Programm von Hörmann erhalten Sie die Sicken von Tür und Tor Ihres Hauses in harmonischer Ansicht auf einer Linie. Das bedeutet: von der Grundlinie ausgehend ohne optischen Versatz. Sie werden sehen: Gerade durch diese kleinen, aber feinen Details wird Ihr Zuhause noch schöner.



**Perfekt aufeinander abgestimmt:
Haustürmotive und Garagen-Sectionaltore mit M- oder L-Sicke**



ThermoSafe Haustüren:

Motiv 825
Motiv 845
Motiv 855



Garagen-Sectionaltore mit M-Sicke:

bei einer Torhöhe von 2000 mm
bei einer Torhöhe von 2125 mm
bei einer Torhöhe von 2250 mm



ThermoSafe Haustüren:

Motiv 875
Motiv 895
Motiv 898

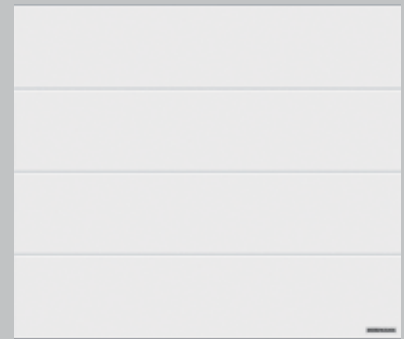

Garagen-Sectionaltore mit L-Sicke:

bei einer Torhöhe von 2000 mm
bei einer Torhöhe von 2125 mm
bei einer Torhöhe von 2250 mm



▲ **ThermoSafe Motiv 895** in der Vorzugsfarbe Anthrazit RAL 7016, matt, Garagen-Sectionaltor L-Sicke in Silkgrain Anthrazit RAL 7016

Tor und Tür in Harmonie

Im Querschnitt der Haustür und des Garagentores erkennen Sie: Die Sickenoptik der Tür ergibt sich durch die Nuten in der Füllung, beim Tor durch die Sicking der einzelnen Lamellen und durch die Lamellenübergänge.

Für ein perfektes Gesamtbild steht Ihnen besonders bei diesen speziellen Haustürmotiven Ihr Hörmann Fachhändler mit exaktem Aufmass vor Ort und mit fachkundiger Beratung zur Seite.



Querschnitt ThermoSafe Haustür

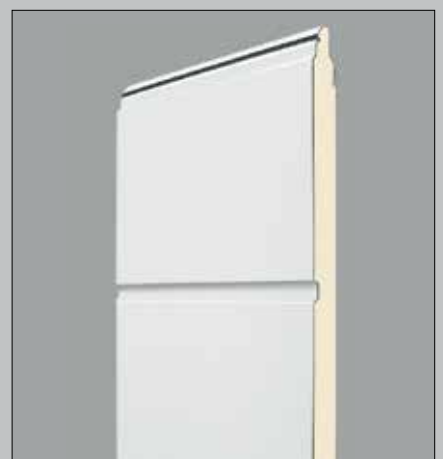

Querschnitt Garagen-Sectionaltor

Finden Sie Ihre Lieblingsfarbe

Individualität und Vielfalt wird bei Hörmann gross geschrieben. Daher erhalten Sie Ihre Haustür selbstverständlich in Ihrer Wunschfarbe. Wählen Sie beispielsweise zwischen dem besonders preiswerten Verkehrsweiss RAL 9016, matt und weiteren 18 Vorzugsfarben Ihren Lieblingsfarbton aus. Sie können natürlich auch aus über 200 weiteren RAL-Farben wählen und erhalten viele Signal- und Perleffekt-Farben auf Anfrage. Ihr Hörmann Händler berät Sie gern.



Bitte beachten:

Alle Farbangaben in Anlehnung an die jeweilige RAL-Farbe.

Die Abbildungen der Farben und Oberflächen sind aus drucktechnischen Gründen nicht farberbindlich. Lassen Sie sich von Ihrem Hörmann Partner beraten.

Matte, seiden- und hochglänzende Oberflächen



- | | | |
|----|----------|--------------------------------|
| 1 | RAL 9016 | Verkehrsweiss, hochglänzend |
| 2 | RAL 9006 | Weissaluminium, seidenglänzend |
| 3 | RAL 8028 | Terrabraun, matt |
| 4 | RAL 7040 | Fenstergrau, matt |
| 5 | RAL 7035 | Lichtgrau, matt ■ NEU |
| 6 | RAL 7030 | Steingrau, matt |
| 7 | RAL 7016 | Anthrazitgrau, matt |
| 8 | RAL 7015 | Schiefergrau, matt |
| 9 | RAL 6009 | Tannengrün, matt |
| 10 | RAL 6005 | Moosgrün, matt |
| 11 | RAL 3003 | Rubinrot, matt |

Strukturierte Oberflächen

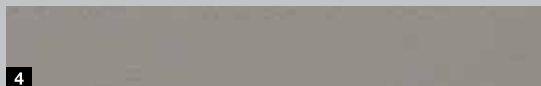
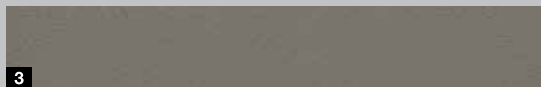
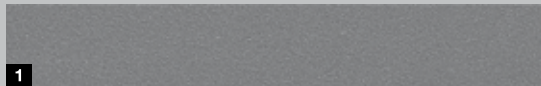

- | | | |
|---|------------------------|----------------------------------|
| 1 | RAL 9007 | Graualuminium, Feinstruktur matt |
| 2 | RAL 9001 | Cremeweiss, Feinstruktur matt |
| 3 | RAL 7039 | Quarzgrau, Feinstruktur matt |
| 4 | RAL 7030 | Steingrau, Feinstruktur matt |
| 5 | RAL 7016 | Anthrazitgrau, Feinstruktur matt |
| 6 | RAL 7015 | Schiefergrau, Feinstruktur matt |
| 7 | Hörmann Farbton CH 703 | Anthrazit, Feinstruktur matt |
| 8 | Hörmann Farbton CH 607 | Maronefarben, Feinstruktur matt |

Gestalten Sie Ihre Tür farblich nach Wunsch – innen wie aussen

Aussen und innen weiss

Die Hörmann Haustüren im serienmässigen Verkehrsweiss RAL 9016, matt, sind auf der Aussen- und Innenseite matt pulverbeschichtet.

Aussen farbig, innen weiss

Die Hörmann Haustüren in den 18 Vorzugsfarben (siehe links) sind auf der Aussenseite in der Vorzugsfarbe und auf der Innenseite serienmässig in Verkehrsweiss RAL 9016, matt, pulverbeschichtet.

Aussen und innen in Farbe nach Wahl

Auf Wunsch bekommen Sie Ihre neue Haustür beidseitig farbbeschichtet, auch unterschiedliche Kombinationen sind möglich, z. B. aussen Rubinrot und innen Schiefergrau.

Rundum hochwertig

1 3D-Bänder

Durch die formschönen dreidimensionalen Bänder lässt sich die ThermoSafe Haustür variabel einstellen. So ist Ihre Haustür optimal abgedichtet und fällt leicht und sicher ins Schloss.

Optionale verdeckt liegende Bänder (ohne Abbildung)

Verdeckt liegende Bänder sorgen für eine edle Türinnenansicht. Die Bänder verfügen über eine Aushebel-sicherung, sodass die Sicherungs-bolzen auf der Bandseite entfallen.

2 Manipulationssicherer Profilzylinder

Der Profilzylinder ist mit einem Anti-Picking-System und Aufbohrschutz ausgestattet. Zudem bietet er eine Not- und Gefahrenfunktion, d. h. die Tür ist auch dann schliessbar, wenn von innen ein Schlüssel steckt. Der manipulationssichere Schliesszylinder ist nach DIN 18252 / DIN EN 1303 zertifiziert und wird inklusive 5 Wendschlüsseln geliefert.

Aufgesetzte Sicherheitsrosette aussen

Die patentierte Aussenrosette schützt den Profilzylinder zusätzlich gegen Aufbohren und Abdrehen. Serienmässig in Verkehrsweiss, RAL 9016, bzw. in Edelstahl bei farbigem Türen.

3 Aluminium-Innendrücker

ThermoSafe Haustüren sind serienmässig mit dem formschönen, serienmässig in Weiss einbrennlackierten Innendrücker Rondo ausgestattet. Optional erhalten Sie diesen auch in Edelstahl oder RAL nach Wahl sowie in den Ausführungen Caro oder Okto, jeweils in Edelstahl.

4 Edelstahl-Schliessbleche

Die Schliessbleche ermöglichen ein komfortables Einstellen der Tür, sodass Ihre Tür optimal ins Schloss fällt und sicher verschlossen ist.

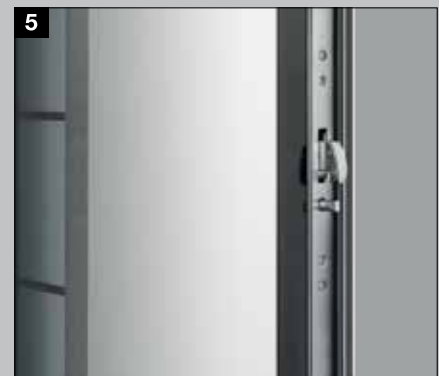
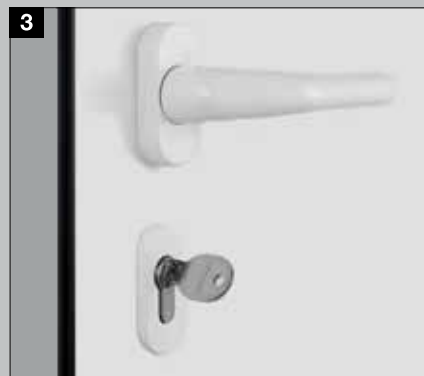

5 5-fach Sicherheitsschloss H5 und Sicherungsbolzen auf der Bandseite

Beim Abschiessen schwenken 3 Stahl-Schwenkriegel mit 2 zusätzlichen Bolzenriegeln in die Edelstahl-Schliessbleche. Die Schwenkriegel erschweren das Auseinanderziehen bzw. Aushebeln der Tür (Bei Übergrößen S5 Automatik).

6 Elektronischer Türspion ■ NEU
(optional)

Ihr Eingangsbereich wird mit einer Weitwinkelkamera überwacht. Der Türspion ist ideal für kleine Kinder oder Personen, die auf einen Rollstuhl angewiesen sind.

Integrierter Obentürschliesser ■ NEU

(optional, ohne Abbildung)

Der integrierte Obentürschliesser schliesst die Tür und verleiht Ihrer Tür eine elegante Innenansicht – besonders in der Kombination mit verdeckt liegenden Bändern.

Öffnungsbegrenzer ■ NEU
(optional, ohne Abbildung)

Der hochwertige Öffnungsbegrenzer in Metall-Ausführung begrenzt die Türöffnung auf einen Öffnungswinkel von 105°. Er ist individuell einstellbar und überzeugt mit der komfortablen Soft-Stopp-Ausstattung.

Absenkbare Bodendichtung ■ NEU
(optional, ohne Abbildung)

Diese optionale Ausstattung ist die beste Lösung zur Abdichtung von ThermoSafe Haustüren ohne Schwelle, die für barrierefreie Hauseingänge eingesetzt werden.



Optionale Rahmenvarianten für eine individuelle Ansicht

7 Verbreiteter Türrahmen

Optional erhalten Sie den Türrahmen auch in einer Breite von 110 mm, z. B. für den komfortableren und schöneren Anschluss zum Vollwärmeschutz.

8 Blendrahmen Rondo 70

Das abgerundete Rahmenprofil setzt Ihre Haustür stilvoll in Szene und verleiht ihr mit abgerundeten Kanten eine besonders harmonische Ansicht.

9 Blendrahmen Caro 70

Diese Ausführung besticht durch ihre markante Ansicht und wertet Ihre Tür durch die Tiefenwirkung des Rahmens optisch auf.

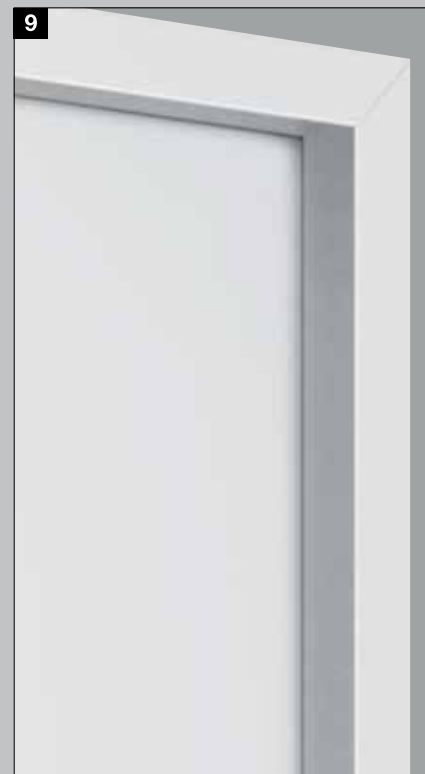



Die Haustür für ein herzliches Willkommen

Die Thermo65 bietet Ihnen alles, was eine gute Haustür ausmacht. Das vollflächige 65 mm dicke Stahl-Türblatt mit PU-Hartschaumfüllung und das innenliegende Flügelprofil aus Verbundwerkstoff sowie die thermisch getrennte Aluminium-Zarge sorgen dafür, dass die Kälte draussen bleibt. Mit einem U_D -Wert bis zu ca. $0,87 \text{ W}/(\text{m}^2 \cdot \text{K})$ weisen die Thermo65 Türen eine gute Wärmedämmung auf. Die Türen sind serienmässig mit einem 5-fach Sicherheitsschloss ausgestattet, sodass Sie sich in Ihrem Zuhause geborgen und sicher fühlen. Die meisten Thermo65 Motive erhalten Sie optional mit RC 2 Sicherheitsausstattung – für ein noch besseres Gefühl in den eigenen vier Wänden.

Wählen Sie aus 14 attraktiven Motiven Ihr Wunschmotiv und individualisieren Sie es mit einer unserer 16 Vorzugsfarben und 5 Decograin Dekoren.



Konstruktion

- 1** vollflächiges, 65 mm dickes Stahl-Türblatt mit innenliegendem Flügelprofil und Dickfalz-Ausführung
- 2** thermische Trennung und höhere Stabilität durch Flügelprofil aus Verbundwerkstoff
- 3** thermisch getrennte 80 mm Aluminium-Zarge
- 4** 3-fache Dichtungsebene

Erfüllt alle Anforderungen
der Energieeinsparverordnung

Für den wärmebrückenfreien Einbau geeignet

U_D -Wert bis zu ca. $0,87 \text{ W}/(\text{m}^2\cdot\text{K})$

Ausstattung

- 5** vollflächige Innenansicht wie bei Zimmertüren
- 6** 3D-Rollenbänder
- 7** Edelstahl-Innendrücker
- 8** Profilzylinder mit Not- und Gefahrenfunktion
- 9** 5-fach Sicherheitsschloss

Optional mit RC 2
Sicherheitsausstattung

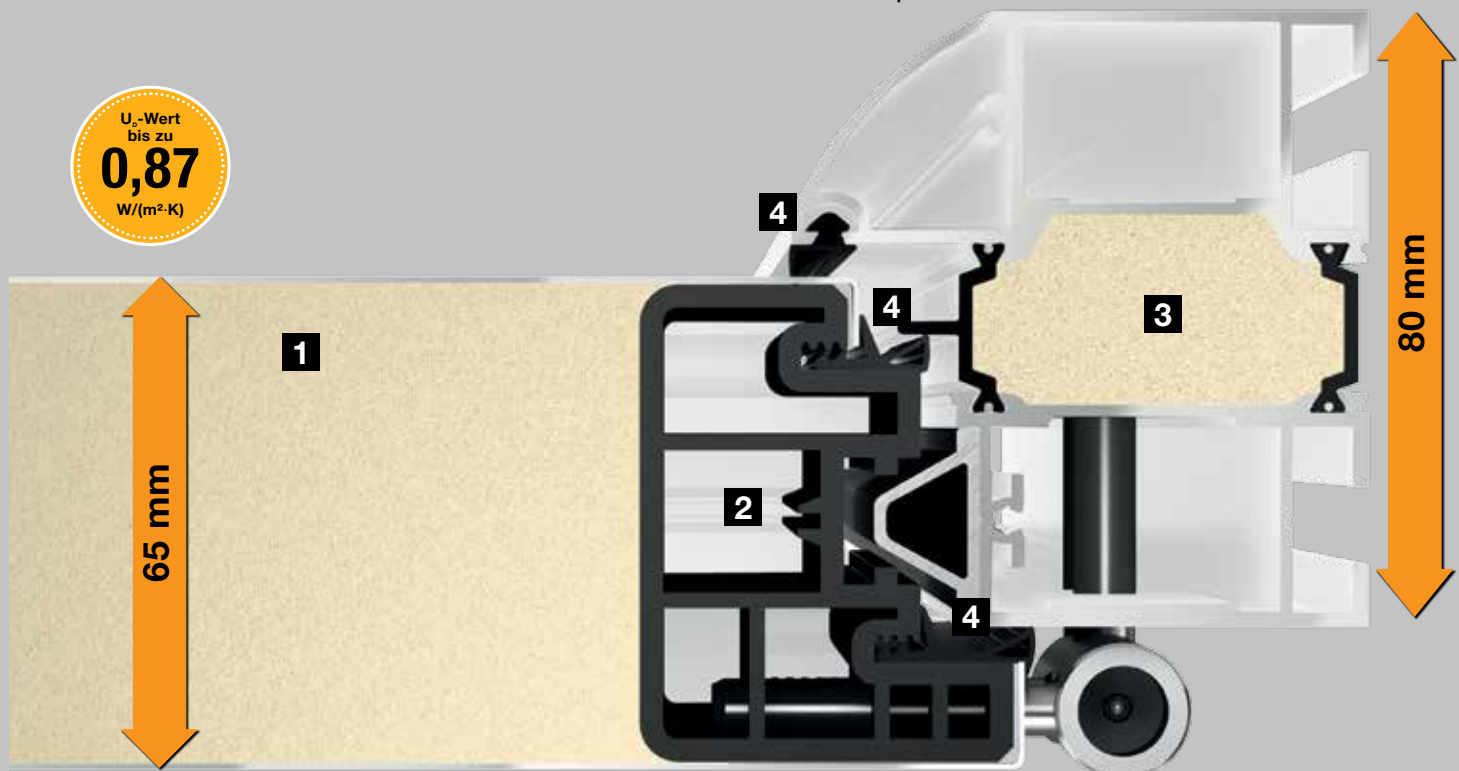

Innenansicht







Motiv 100

Edelstahl-Griff HB 14-2 auf Stahlfüllung, mit 6 Kassettenfeldern, U_D -Wert bis ca. $0,87 \text{ W}/(\text{m}^2\cdot\text{K})^*$



Motiv 410

Edelstahl-Griff HB 14-2 auf Stahlfüllung, 3-fach Isolierglas, aussen VSG, in der Mitte Float sandgestrahlt, innen VSG, klar, U_D -Wert bis ca. $1,0 \text{ W}/(\text{m}^2\cdot\text{K})^*$



Motiv 430

Edelstahl-Griff HB 14-2 auf Stahlfüllung, 3-fach Isolierglas, aussen VSG, in der Mitte Float sandgestrahlt mit klaren Streifen, innen VSG, klar, U_D -Wert bis ca. $1,0 \text{ W}/(\text{m}^2\cdot\text{K})^*$



Motiv 450

Edelstahl-Griff HB 14-2 auf Stahlfüllung, 3-fach Isolierglas, aussen VSG, in der Mitte Float sandgestrahlt mit klaren Streifen, innen VSG, klar, U_D -Wert bis ca. $1,0 \text{ W}/(\text{m}^2\cdot\text{K})^*$



Motiv 010
Edelstahl-Griff HB 14-2 auf Stahlfüllung,
U_D-Wert bis ca. 0,87 W/(m²·K)*



Motiv 015
Edelstahl-Griff HB 14-2 auf Stahlfüllung
mit 7 Sicken, optional mit Applikationen in
Edelstahl-Optik, U_D-Wert bis ca.
0,87 W/(m²·K)*



Motiv 515
Edelstahl-Griff HB 14-2 auf Stahlfüllung
mit 3 Sicken, optional mit Applikationen in
Edelstahl-Optik, U_D-Wert bis ca.
0,87 W/(m²·K)*



Motiv 600 ■ NEU ab 1.7.2017
Edelstahl-Griff HB 38-2 auf Stahlfüllung, mit
aufliegender Verglasung: 3-fach Isolierglas,
aussern VSG, in der Mitte Float
sandgestrahlt, innen ESG klar, U_D-Wert bis
ca. 0,98 W/(m²·K)*



Motiv 700

Edelstahl-Griff HB 38-2 auf Stahlfüllung, durchgehende Verglasung: 3-fach Isolierglas, aussen VSG, in der Mitte Float sandgestrahlt mit klaren Streifen, innen ESG, klar, U_D -Wert bis ca. $0,98 \text{ W}/(\text{m}^2\cdot\text{K})^*$



Motiv 750

Edelstahl-Griff HB 38-2 auf Stahlfüllung, durchgehende Verglasung: 3-fach Isolierglas, aussen VSG, in der Mitte Float sandgestrahlt mit klaren Streifen, innen ESG, klar, U_D -Wert bis ca. $0,95 \text{ W}/(\text{m}^2\cdot\text{K})^*$



Motiv 800

Edelstahl-Griff HB 38-2 auf Stahlfüllung, 4 Rechteck-Verglasungen mit Edelstahl-Rahmen: 3-fach Isolierglas, aussen VSG, in der Mitte Float sandgestrahlt, innen VSG, klar, U_D -Wert bis ca. $0,93 \text{ W}/(\text{m}^2\cdot\text{K})^*$



Motiv 810

Edelstahl-Griff HB 38-2 auf Stahlfüllung, 3 Rechteck-Verglasungen mit klarem umlaufenden Streifen und Edelstahlrahmen: 3-fach Isolierglas, aussen VSG, in der Mitte Float, sandgestrahlt, innen ESG, klar, U_D -Wert bis ca. $0,99 \text{ W}/(\text{m}^2\cdot\text{K})^*$



Motiv 850

Edelstahl-Griff HB 38-2 auf Stahlfüllung, mit abgerundeter Verglasung: 3-fach Isolierglas, aussen VSG, in der Mitte Float sandgestrahlt mit klaren Streifen, innen VSG, klar, U_D -Wert bis ca. $0,96 \text{ W}/(\text{m}^2\cdot\text{K})^*$



Motiv 900

Edelstahl-Griff HB 38-2 auf Stahlfüllung, mit abgerundeter Verglasung: 3-fach Isolierglas, aussen VSG, in der Mitte Float sandgestrahlt mit klaren Streifen, innen ESG, klar, U_D -Wert bis ca. $0,96 \text{ W}/(\text{m}^2\cdot\text{K})^*$

Finden Sie Ihre Lieblingsfarbe

Bevorzugen Sie ein dezentes Fenstergrau oder möchten Sie Farbe bekennen mit Rubinrot? Bei der Farbgestaltung Ihrer neuen Hörmann Haustür lassen wir Ihrer Kreativität freien Lauf.

Optional erhalten Sie das Türblatt und die Zarge auch in unterschiedlichen Farben – ganz nach Ihren Wünschen. Sie haben die Wahl zwischen dem besonders preiswerten Verkehrsweiss RAL 9016 und weiteren 16 Vorzugsfarben. Sprechen Sie einfach Ihren Hörmann Händler an.

Serienmässig in preiswertem Verkehrsweiss



16 Vorzugsfarben

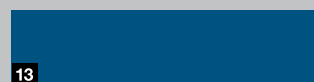
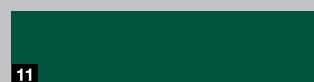
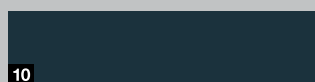
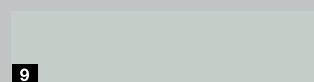
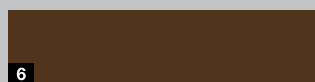
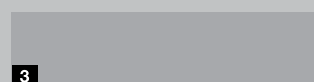

- | | | |
|----|----------|----------------|
| 1 | RAL 9016 | Verkehrsweiss |
| 2 | RAL 9007 | Graualuminium |
| 3 | RAL 9006 | Weissaluminium |
| 4 | RAL 9002 | Grauweiss |
| 5 | RAL 9001 | Cremeweiss |
| 6 | RAL 8028 | Terrabraun |
| 7 | RAL 8003 | Lehm Braun |
| 8 | RAL 7040 | Fenstergrau |
| 9 | RAL 7035 | Lichtgrau |
| 10 | RAL 7016 | Anthrazitgrau |
| 11 | RAL 6005 | Moosgrün |
| 12 | RAL 5014 | Taubenblau |
| 13 | RAL 5010 | Enzianblau |
| 14 | RAL 3004 | Purpurrot |
| 15 | RAL 3003 | Rubinrot |
| 16 | RAL 3000 | Feuerrot |
| 17 | RAL 1015 | Hellelfenbein |

Detailgetreu und elegant

Die Decograin Oberfläche ist in vier natürlichen Holzdekoren und einem anthrazitfarbenen Dekor mit metallischem Effekt erhältlich. Die eingeprägte Narbung vermittelt einen detailgetreuen Holzcharakter.

Optional können Sie Ihre Haustür in Decograin Golden Oak, Dark Oak oder Titan Metallic CH 703 auf der Innenseite auch optisch passend zu Ihren Zimmertüren gestalten. Sie erhalten alle Tür-motive mit abgerundeter Zarge in den genannten Decograin Dekoren auf der Innenseite in Verkehrsweiss RAL 9016 – auf Wunsch auch mit Seitenteilen in gleicher Farbkombination. So können Sie sich über perfekte Harmonie Ihrer Haustür und Ihren Zimmertüren freuen.

5 Decograin Dekore

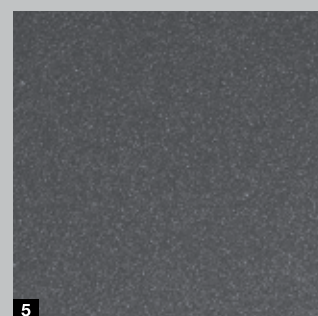
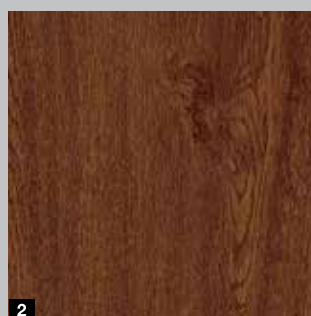
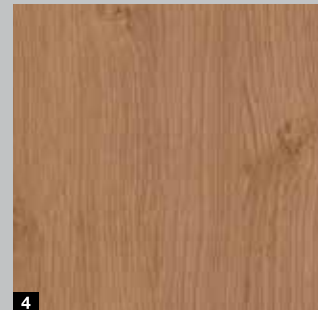
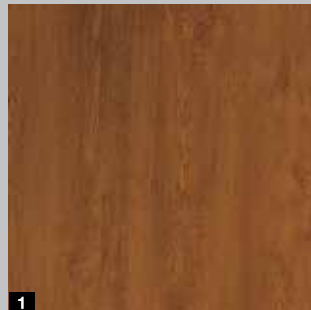

- 1 Decograin Golden Oak: mittelbraunes, goldgelbes Eichendekor
- 2 Decograin Dark Oak: nussbaumfarbenes Eichendekor
- 3 Decograin Night Oak: dunkel-intensives Eichendekor
- 4 Decograin Winchester Oak: naturfarbenes Asteichendekor
- 5 Titan Metallic CH 703: Anthrazit mit metallischem Effekt

Bitte beachten

Die abgebildeten Farben und Oberflächen sind aus drucktechnischen Gründen nicht farbverbindlich. Bei Türen mit dunkler Oberfläche ist eine Ausrichtung zur Sonne zu vermeiden, da die erhöhte Materialausdehnung die Funktion der Tür einschränken kann.

Stimmig bis ins Detail

1 Bestens eingestellt durch 3D-Rollen-Bänder

Eine leichte Türfunktion gewährleisten die stabilen zweiteiligen, dreidimensional verstellbaren, stiftgesicherten Bänder mit Zierkappen in Edelstahl-Optik.

2 Sicherung der Bandseite

Schön, wenn man sich in den eigenen vier Wänden sicher fühlen kann. Dafür ist Ihre Thermo65 Tür auf der Bandseite mit einer durchgängigen Sicherungsleiste aus Aluminium zusätzlich gesichert und macht so ein Aushebeln praktisch unmöglich.

3 Innendrücker

Jede Tür wird serienmässig mit form-schönem Edelstahl-Innendrücker und Rosette aussen geliefert.

4 Profilzylinder

Serienmässig mit 5 Schlüsseln. Mit Not- und Gefahrenfunktion, d. h. die Tür ist auch dann schliessbar, wenn innen ein Schlüssel steckt.

5 5-fach-Sicherheitschloss

So fühlen Sie sich sicher zu Hause: 2 konische Schwenkriegel rasten mit 2 zusätzlichen Sicherungsbolzen und 1 Schlossriegel in die Schliessbleche der Zarge ein und ziehen die Tür fest an. Bei Thermo65 Türen ist das Schliessblech für eine optimale Türeinstellung verstellbar. Mit Softlockfalle für leises Schliessen der Tür. Optional erhalten Sie für die Thermo65 ein Automatik-Schloss mit mechanischer Selbstverriegelung.

Fällt die Tür ins Schloss, fahren die Riegel automatisch aus und verschliessen die Haustür zuverlässig und sicher.

Optional: einbruchhemmende Sicherheitsausstattung

Wählen Sie dieses Plus an Sicherheit ganz nach Ihrem Bedarf für Haustür, Seitenteil und Oberlicht in RC 2 Ausstattung.

Weitere Informationen finden Sie auf der Seite 15.

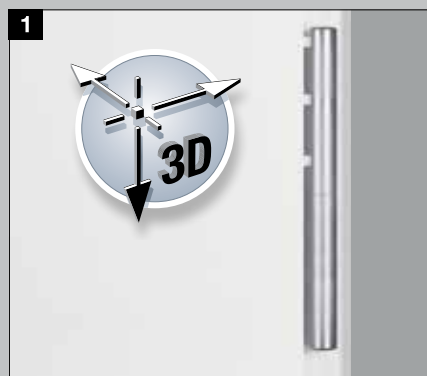

Automatik-Schloss mit mechanischer Selbstverriegelung

■ NEU ab 1.7.2017

Fällt die Tür ins Schloss fahren die Riegel automatisch aus und verschliessen die Haustür sicher.

Automatik-Schloss mit Elektromotor

Öffnen Sie Ihre Haustür einfach und komfortabel über eine Mehrfachverriegelung mit Öffnung über einen Handsender, Funk-Fingerleser oder Transponder. Sie brauchen an keinen Schlüssel mehr zu denken.

6 Zarge

Die thermisch getrennte 80 mm Aluminium-Zarge mit PU-Füllung erhalten Sie in Roundstyle-Optik **6a** oder rechteckiger Ausführung **6b**.



7 Öffnung über einen Transponder

Zur Öffnung mit einem Transponder ist die Haustür mit einem elektro-mechanischen Profilzylinder ausgestattet. Halten Sie den Transponder vor den Zylinder und Sie können Ihre Tür am Knauf entriegeln und öffnen.

8 Öffnung über einen Funk-Fingerleser oder Handsender

Bei der Bedienung über einen Funk-Fingerleser oder Handsender entriegelt Ihre Haustür durch einen Elektromotor automatisch. Jetzt brauchen Sie die Tür nur noch aufzudrücken.

E-Öffner (optional, ohne Abbildung)

Mit der elektrischen Öffnerfalle können Sie Ihre Tür einfach über einen Schalter im Haus öffnen. Alternativ können Sie – z. B. tagsüber – den Sperrhebel auch umlegen, dann reicht ein leichter Druck von aussen zum Öffnen der Haustür.

Wetterschenkel

(optional, ohne Abbildung)

Schützend und optisch ansprechend zugleich: Der Wetterschenkel in Verkehrsweiss RAL 9016 zur Ableitung von Schlagregen lässt sich einfach nachträglich montieren.

Absenkbare Bodendichtung (optional, ohne Abbildung)

■ NEU Diese optionale Ausstattung ist die beste Lösung zur Abdichtung von Thermo65 Haustüren ohne Schwelle, die für barrierefreie Hauseingänge eingesetzt werden.



Handsender HSE 4 BS Strukturoberfläche Schwarz mit schwarzen Kunststoff-Kappen



Glas-Haustüren für Ihren lichtdurchfluteten Hauseingang

Unsere Glas-Haustüren TopComfort bereiten Ihnen einen hellen und freundlichen Hauseingang mit einer soliden Ausstattung. Die Türen überzeugen durch das 80 mm dicke Aluminium-Türprofil und den thermisch getrennten 80 mm Aluminium-Türrahmen und weisen so eine gute Wärmedämmung mit einem U_D -Wert bis zu $1,3 \text{ W}/(\text{m}^2 \cdot \text{K})$ auf. Das serienmässige 5-fach Sicherheitsschloss gibt Ihnen die Sicherheit, die Sie von einer Haustür erwarten. So gestalten Sie Ihren Hauseingang nicht nur geschmackvoll, sondern auch sicher.

Sie haben die Wahl zwischen 9 exklusiven Glas-Türmotiven, die einen maximalen Lichteinfall garantieren. Den Rahmen liefern wir ganz nach Ihrem Geschmack in 18 Vorzugsfarben. Mit formschönen Aussen- und Innengriffen und Verglasungen können Sie Ihre Wunsch-Tür individualisieren.

Konstruktion

- 1 thermisch getrenntes Aluminium-Flügelprofil
- 2 thermisch getrennter 80 mm Aluminium-Türrahmen
- 3 2-fache Dichtungsebene
- 4 3-fach Wärmeschutzglas (WSG) mit 8 mm Sicherheitsglas innen und aussen

Erfüllt alle Anforderungen der Energieeinsparverordnung

Für den wärmebrückenfreien Einbau geeignet

U_D -Wert bis zu ca. 1,3 W/(m²·K)

U_f-Wert
bis zu
1,3
W/(m²·K)

Ausstattung

- 5 eckige Glasleisten, stumpf gestossen
- 6 3D-Bänder
- 7 Aluminium-Innendrucker
- 8 manipulationsgeschützter Profilzylinder
- 9 5-fach Sicherheitsschloss

Optional mit RC 2
Sicherheitsausstattung

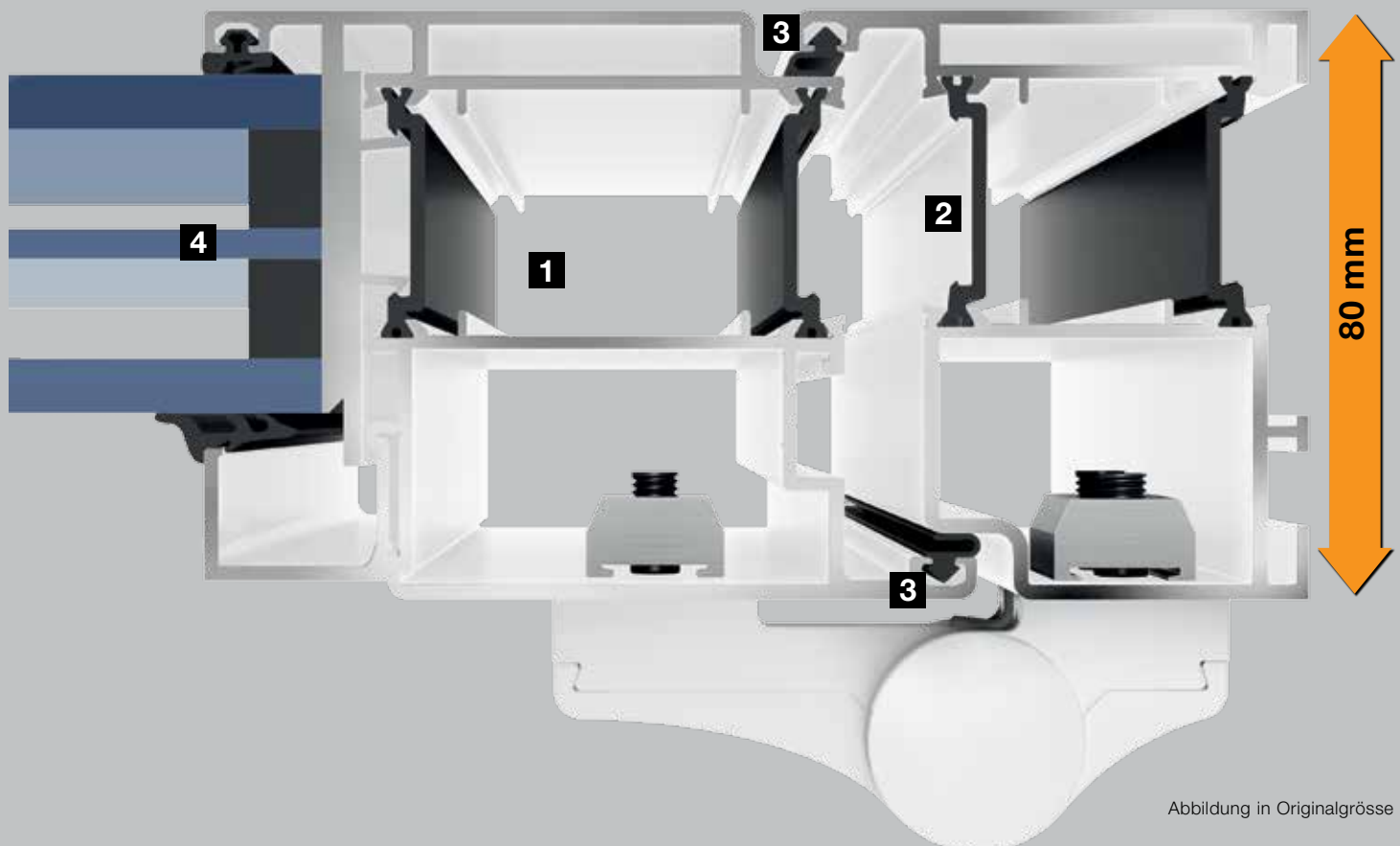

Innenansicht





Motiv 100
Edelstahl-Griff 38-1, Ornamentglas
Mastercarré, 3-fach WSG, U_D -Wert bis ca.
1,3 W/(m²·K)*



Motiv 101
Edelstahl-Griff 38-1, Ornamentglas
Mastercarré, 3-fach WSG, U_D -Wert bis ca.
1,3 W/(m²·K)*

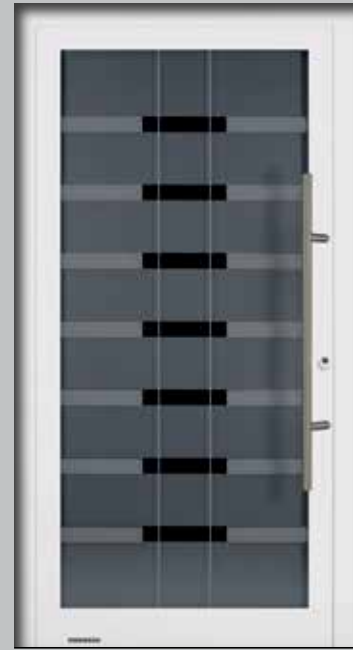

Motiv 100 / MG 111
Edelstahl-Griff 38-1, Motivglas aussen VSG
mit mattierten Streifen, Mitte ESG Parsol
grau mattiert mit 7 durchgängigen klaren
Streifen, innen VSG klar, U_D -Wert bis ca.
1,6 W/(m²·K)*



Motiv 100 / MG 112
Edelstahl-Griff 38-1, Motivglas aussen VSG
mattiert mit klarem Rechteck, Mitte
Micrograin, innen VSG klar, U_D -Wert bis ca.
1,6 W/(m²·K)*



Motiv 100 / MG 113
Standard-Griff Knopf 54, Motivglas aussen
VSG mit 25 mattierten Streifen, Mitte
Stopsol grau ESG mit 26 mattierten
Streifen, innen VSG klar, U_D -Wert bis ca.
1,6 W/(m²·K)*

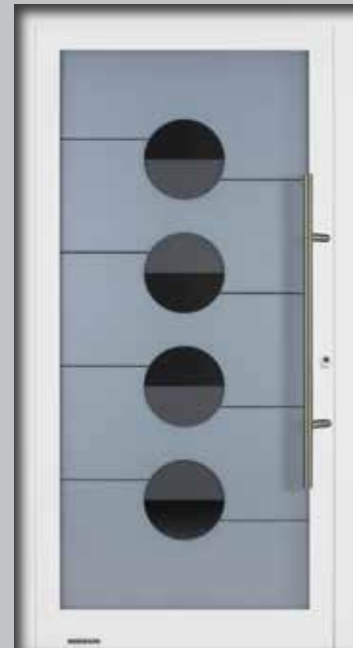

Motiv 100 / MG 114
Edelstahl-Griff 38-1, Motivglas aussen VSG
mattiert mit 4 klaren Kreisen und
8 klaren Streifen, 6 mm, Mitte ESG Stopsol
grau mit 4 mattierten Halbkreisen, innen
VSG klar, U_D -Wert bis ca. 1,6 W/(m²·K)*



Motiv 100 / MG 115

Edelstahl-Griff 38-1, Motivglas aussen VSG mattiert mit klarem Rechteck, Mitte Ornament 553 mattiert mit 5 klaren Rechtecken und 6 halbmattierten Rechtecken, innen VSG klar, U_D -Wert bis ca. $1,6 \text{ W}/(\text{m}^2 \cdot \text{K})^*$



Motiv 100 / MG 116

Edelstahl-Griff 38-1, Motivglas aussen VSG mit mattierten Rechtecken, Mitte Reflo mit mattierter Sichel und 8 mattierten Streifen, innen VSG, U_D -Wert bis ca. $1,6 \text{ W}/(\text{m}^2 \cdot \text{K})^*$

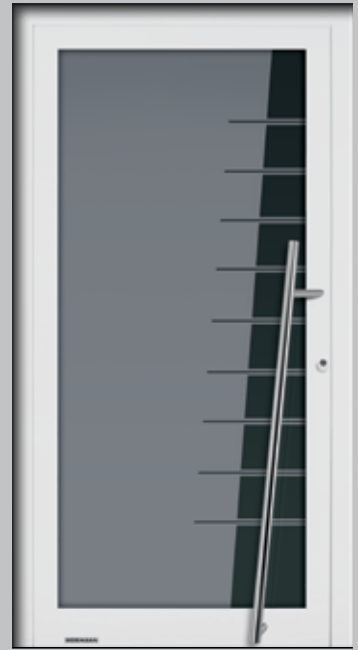

Motiv 100 / MG 117

Edelstahl-Griff 020, Motivglas aussen VSG mattiert mit 9 klaren Streifen, Mitte Parsol grau mattiert ESG mit 9 klaren Streifen, innen VSG klar, U_D -Wert bis ca. $1,6 \text{ W}/(\text{m}^2 \cdot \text{K})^*$





Türwünsche werden wahr – und aus Wohngefühl wird Wohlgefühl

Unsere Sonderausstattungen bieten Ihnen vielfältige Möglichkeiten, Ihre Traumtür nach individuellen Vorlieben zu gestalten. So können Sie z. B. Farben, Griffe und Verglasungen ganz nach Ihrem Geschmack miteinander kombinieren. Auch in puncto Sicherheit bieten wir Ihnen Auswahl: Sie haben die Wahl zwischen verschiedenen Automatikschloss-Varianten und komfortablen Bedienungsmöglichkeiten, die Ihren Ansprüchen gerecht werden. Wofür auch immer Sie sich entscheiden – bei Hörmann finden Sie die Haustür, die zu Ihnen und Ihrem Zuhause passt.

Eingänge mit Seitenteilen und Oberlichtern gestalten

Für einen repräsentativen Hauseingang können Sie jede abgebildete ThermoSafe, Thermo65 und TopComfort Haustür mit Seitenteilen und Oberlichtern bzw. jede ThermoCarbon Haustür mit Seitenteilen individuell gestalten. Das stimmungsvolle und attraktive Gesamtbild wird Ihnen lange Zeit Freude bereiten.

Türausführung	ThermoCarbon	ThermoSafe	Thermo65	TopComfort
Seitenteile	●	●	●	●
Seitenteile mit Motivfüllungen		●		
Oberlichter		●	●	●

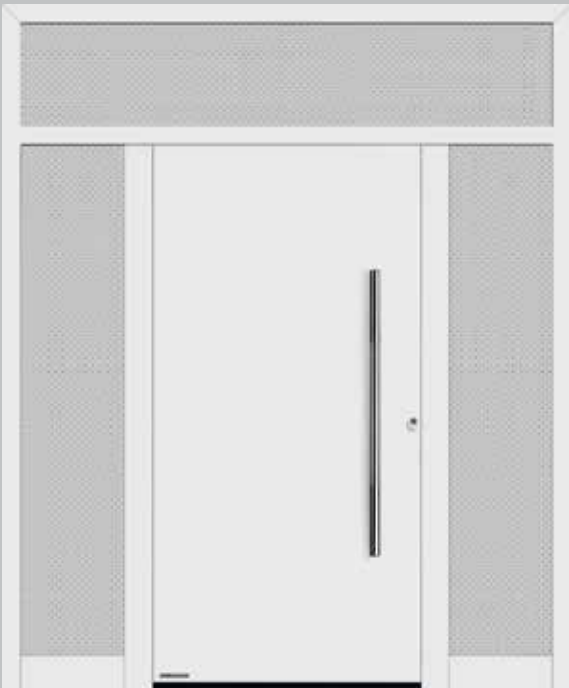

Haustür mit zwei Seitenteilen und Oberlicht



Haustür mit Oberlicht

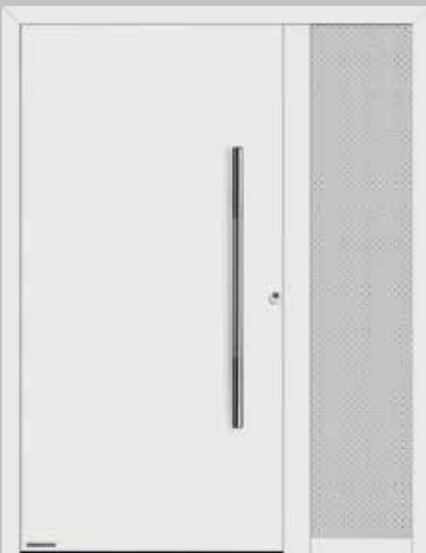

Haustür mit einem Seitenteil



Haustür mit zwei Seitenteilen, Motivfüllungen in den Seitenteilen (ThermoSafe) ■ NEU

Die Abbildungen zeigen ThermoSafe Haustüren mit Seitenteilen und Oberlichtern als Pfosten- / Kämpferkonstruktion

Individuelle Verglasungen für Seitenteile und Oberlichter

Jedes Glas wirkt je nach Farbe, Struktur und Bearbeitung anders. Daher bietet Hörmann Ihnen eine grosse Auswahl an Verglasungen, mit denen Sie Ihre neue Haustür ausstatten können.

Seitenteile und Oberlichter können Sie nach Belieben mit individuellen Verglasungen oder Motivgläsern auf Ihre Haustür abstimmen.

Türausführung	ThermoCarbon	ThermoSafe	Thermo65	TopComfort
1 Float klar	●	●	●	●
2 Float mattiert / sandgestraht	●	●		●
3 Satinato	●	●		●
4 Pave weiss	●	●		●
5 Parsol grau	●	●		●
6 Parsol grau mattiert	●	●		●
7 Ornament 504	●	●		●
8 Ornament 553	●	●		●
9 Stopsol grau	●	●		●
10 Stopsol grau mattiert	●	●		●
11 Chinchilla	●	●		●
12 Micrograin (Madras basic)	●	●		●
13 Reflo klar	●	●		●
14 Reflo mattiert	●	●		●
15 Silk	●	●		●
16 Mastercarré	●	●		●



Greifbar schönes Design

Jede Hörmann Haustür wird serienmässig mit dem auf den Produktfotos abgebildeten Griff geliefert. Auf Wunsch können Sie viele Türen aber auch mit einem individuellen Griff ausstatten.

Über die vielfältigen Möglichkeiten, die Lieferzeit und den Preis informiert Sie Ihr Fachhändler.

Griff	Beschreibung	ThermoCarbon	ThermoSafe	Thermo65	TopComfort
1	HOE 200 Edelstahl gebürstet	●	●		
2	HOE 300 Edelstahl gebürstet	●	●		
3	HOE 500 Edelstahl gebürstet	●	●		
4	HOE 501 Edelstahl gebürstet	●	●		
5	HOE 600 Edelstahl gebürstet	●	●		
6	HOE 605 Edelstahl gebürstet, vorgerüstet zur Aufnahme eines Fingerscans oder Codetasters		●		
7	HOE 700 Edelstahl mit Dekor-Mittelteil	●	●		
8	HOE 701 Edelstahl mit Dekor-Mittelteil	●	●		
9	HOE 710 Edelstahl gebürstet	●	●		● (G 710)
10	HOE 740 Edelstahl gebürstet	●	●		● (G 740)
11	HOE 795 Edelstahl gebürstet	●	●		
12	HOE 796 Edelstahl gebürstet	●	●		
13	HOE 800 Edelstahl mit Dekor-Mittelteil		●		
14	14-1 Edelstahl poliert mit Dekor-Mittelteil		●		●
15	14-2 Edelstahl gebürstet		●	●	●
16	38-1 Edelstahl poliert mit Dekor-Mittelteil		●		●
17	38-2 Edelstahl gebürstet		●	●	●
18	38-3 Edelstahl gebürstet				
19	81-1 Messing poliert				●
20	92-2 Edelstahl gebürstet		●		●
21	94-2 Edelstahl gebürstet		●		●
22	ES 0 Edelstahl gebürstet			●	
23	ES 1 Edelstahl gebürstet			●	

+ mm += Achsmass
- mm -= Grifflänge

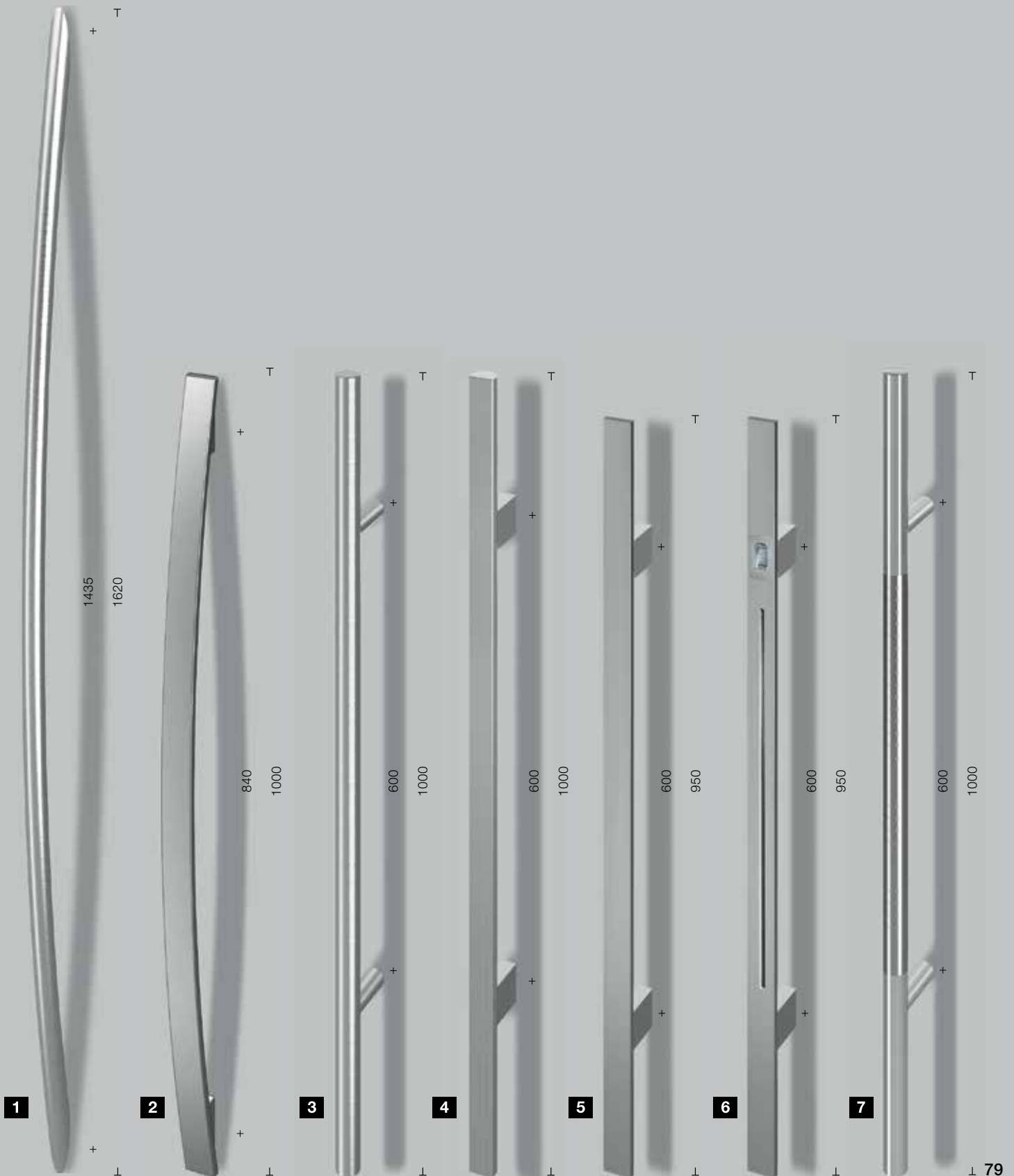

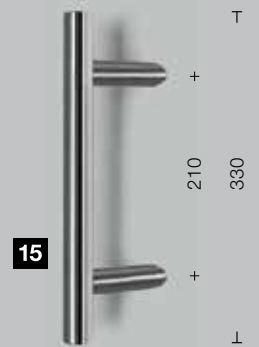
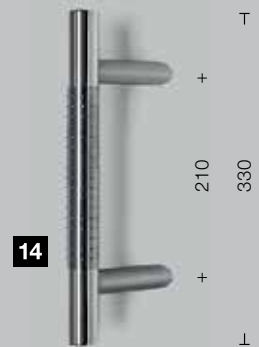
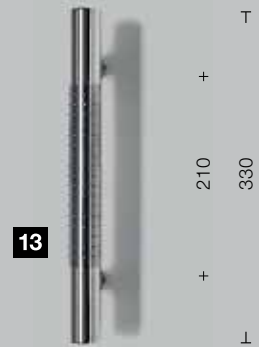

+ mm += Achsmass
 - mm -= Grifflänge

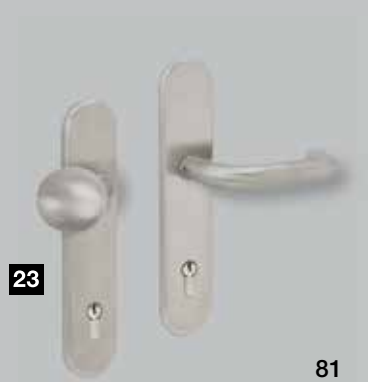
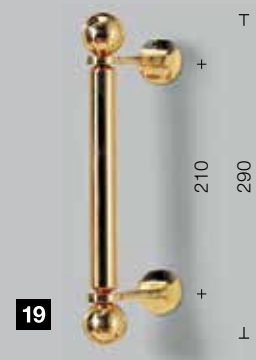
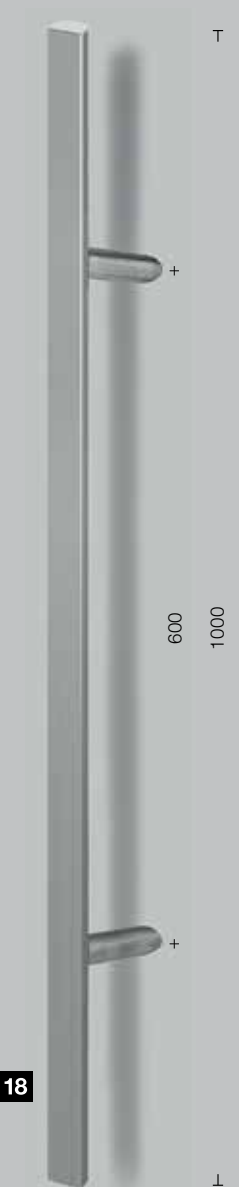
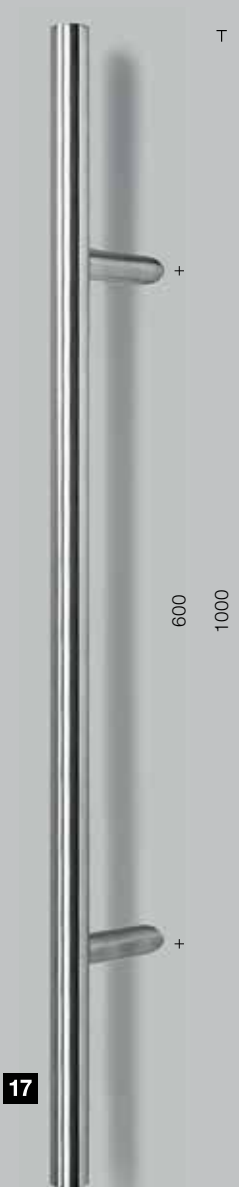
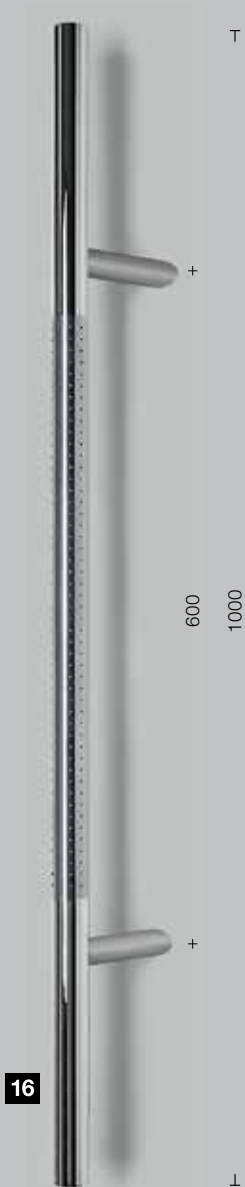

Alle Angaben in mm

Die Designerstücke unter den Griffen

Der durchgehende Design-Griff rundet nicht nur die exklusive Optik Ihrer Haustür ab, sondern bietet Ihnen darüber hinaus einen hohen Bedienkomfort. So können auch Ihre kleinen Kinder die Tür mit dem Griff öffnen. Die DesignPlus-Griffe bieten Ihnen edle Applikationen für Türen im individuellen Stil. So können Sie den Griff sowie die Griffapplikation ideal an die Türfarbe und an Ihr Zuhause anpassen.

Überzeugend schick in 3 Farben und in RAL nach Wahl:
Design-Griff G 750 für ThermoSafe



Griff in Verkehrsweiss RAL 9016, matt



Griff im RAL-Farbton Ihrer Wahl (Abbildung in Rubinrot RAL 3003, matt)



Griff in Weissaluminium RAL 9006, seidenglänzend



Griff im Hörmann Farbton CH 703 Anthrazit, strukturiert matt

Effektvolle Beleuchtung durch LED-Lichtleiste

■ **NEU** Den Design-Griff G 750 und den DesignPlus-Griff G 760 erhalten Sie optional auch mit im Griff integrierter Lichtleiste. So setzen Sie Ihre ThermoSafe Haustür bei Dunkelheit besonders in Szene.



**Exklusives Design nach Ihrem Geschmack:
DesignPlus-Griff G 760 für ThermoSafe**



Griff im Hörmann Farbton CH 703 Anthrazit, strukturiert matt, Griffapplikation im Hörmann Farbton CH 703 Anthrazit, strukturiert matt



Griff in Aluminium eloxiert E6 / EV 1, Griffapplikation im Hörmann Farbton CH 703 Anthrazit, strukturiert matt



Griff in RAL nach Wahl (Abbildung in Rubinrot RAL 3003, matt), Griffapplikation im Hörmann Farbton CH 703 Anthrazit, strukturiert matt



Griffapplikation in Aluminium eloxiert E6 / EV 1, Griff in Aluminium eloxiert E6 / EV 1



Griffapplikation in Verkehrsweiss matt, RAL 9016, Griff in Aluminium eloxiert E6 / EV 1



Griffapplikation in Rubinrot RAL 3003, matt, Griff in Aluminium eloxiert E6 / EV 1



Griffapplikation in Decograin Golden Oak, Griff in Aluminium eloxiert E6 / EV 1

Die Griffapplikation erhalten Sie auch in Decograin Holzdekoren



Decograin Light Oak:
helles, warmes Eichendekor

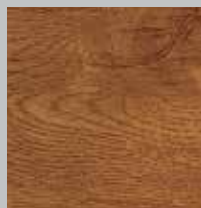

Decograin Golden Oak:
mittelbraunes, goldgelbes Eichendekor

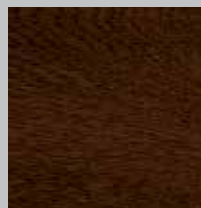

Decograin Dark Oak:
nussbaumfarbenes Eichendekor

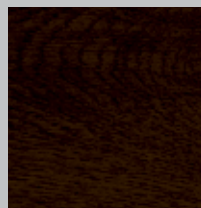

Decograin Night Oak:
dunkel-intensives Eichendekor

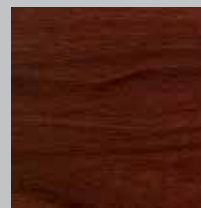

Decograin Rosewood:
mahagonifarbenes Holzdekor

Individuelle Farbkombinationen

für die ThermoCarbon Haustürmotive 300, 301, 302, 304, 305, 308 und 312.

Bei diesen exklusiven ThermoCarbon Haustürmotiven können Sie optional die flächenbündige Griffleiste und die Griffmulde individuell auf die Farbe Ihrer Haustür bzw. auf die Farbe der Applikation abstimmen.



Motiv 300
in Verkehrsweiss
RAL 9016, matt,
Griffleiste in
Verkehrsweiss
RAL 9016, matt
und Griffmulde in
Türfarbe



Motiv 300
in Vorzugsfarbe
Schiefergrau
RAL 7015, matt,
Griffleiste in
Weissaluminium
RAL 9006,
seidenglänzend,
Griffmulde in
Vorzugsfarbe
Weissaluminium
RAL 9006,
seidenglänzend



Motiv 301
in Vorzugsfarbe
Hörmann Farbton
CH 703 Anthrazit,
Feinstruktur matt,
Aluminium-Applika-
tion in Vorzugs-
farbe Rubinrot
RAL 3003, matt,
Griffleiste in
Vorzugsfarbe
Rubinrot
RAL 3003, matt
und Griffmulde in
Türfarbe

Optionale Farbkombinationen für die Motive 304, 305, 306, 314



Motiv 304
in Verkehrsweiss
RAL 9016, matt,
Griff in Edelstahl,
Griffmulde in
Vorzugsfarbe
Weissaluminium
RAL 9006,
seidenglänzend



Motiv 305
in Vorzugsfarbe
Schiefergrau
RAL 7015, matt,
Aluminium-Applika-
tion in Vorzugs-
farbe Weissalu-
minium RAL 9006,
seidenglänzend,
Griff in Edelstahl,
Griffmulde in
Vorzugsfarbe
Weissaluminium
RAL 9006,
seidenglänzend



Motiv 305
in Vorzugsfarbe
Hörmann Farbton
CH 703 Anthrazit,
Feinstruktur matt,
Aluminium-Applika-
tion in Vorzugs-
farbe Weiss-
aluminium
RAL 9006,
seidenglänzend,
Griff in Edelstahl,
Griffmulde in
Türfarbe

Optionale Farbkombinationen für das Motiv 308



Motiv 308
in Verkehrsweiss
RAL 9016, matt,
Griffleiste und
Griffmulde in
Verkehrsweiss
RAL 9016, matt



Motiv 308
in Vorzugsfarbe
Schiefergrau
RAL 7015, matt,
Griffleiste in
Weissaluminium
RAL 9006,
seidenglänzend,
Griffmulde in
Türfarbe



Motiv 308
in Vorzugsfarbe
Hörmann Farbton
CH 703 Anthrazit,
Feinstruktur matt,
Griffleiste und
Griffmulde in
Vorzugsfarbe
Rubinrot
RAL 3003, matt

Formschöne Innendrücker

Für eine harmonische Innenansicht erhalten Sie für Ihre neue Haustür verschiedene Innendrücker. Die **ThermoSafe und TopComfort Türen** sind serienmässig mit dem Aluminium-Innendrücker Rondo ausgestattet. Diesen erhalten Sie passend zu den Edelstahl-Innendrückern Ihrer Innentüren ebenfalls in Edelstahl oder einer RAL-Farbe nach Wahl. Als Edelstahl-Variante stehen Ihnen zusätzlich die formschönen Drücker Caro und Okto zur Auswahl.

ThermoCarbon Türen sind serienmässig mit dem Edelstahl-Drücker Caro ausgestattet.

Thermo65 Haustüren erhalten Sie serienmässig mit dem Edelstahl-Drücker D-110.



Aluminium-Drücker Rondo in Verkehrsweiss matt, RAL 9016 für ThermoSafe und TopComfort



Edelstahl-Drücker Caro für ThermoSafe und ThermoCarbon



Edelstahl-Drücker Okto für ThermoSafe



Edelstahl-Drücker D-110 für Thermo65

Mit Sicherheit gut ausgestattet

Fingerabdruck, Code oder Funk – Hörmann bietet Ihnen Automatik-Schlossvarianten für mehr Sicherheit und hohen Bedienkomfort. ThermoSafe Haustüren erhalten Sie optional ohne Aufpreis mit dem Automatik-Schloss S5, das Ihre Haustür sicher an vier Stellen automatisch verriegelt sobald die Tür ins Schloss fällt. Ihre ThermoCarbon Haustür können Sie ebenfalls ohne Zuzahlung mit dem 7-fach Automatik-Schloss S7 ausstatten. Natürlich können Sie Ihre Haustür auch weiterhin mit dem Schlüssel ver- und entriegeln.

Tipp:

Die Automatik-Schlösser S5 / S7 sind VDS geprüft und zertifiziert. Das bedeutet: Die selbstverriegelnden Haustüren gelten im Einbruchfall als verriegelt und Ihre Ansprüche gegenüber Ihrer Hausratversicherung bleiben erhalten.



ThermoCarbon

Automatik-Schloss S7 Automatik mit 7-fach Verriegelung

Alle ThermoCarbon Haustüren können Sie **optional ohne Aufpreis** mit einem Fallenriegelschloss mit 6 Fallenriegeln ausstatten, die beim Schliessen der Tür automatisch ausfahren. Über das Schloss kann die Tür zusätzlich mit einem weiteren Riegel gesichert werden.

Automatik-Schloss S7 Comfort Connect

Auch beim Automatik-Schloss S7 Comfort Connect wird Ihre Tür durch ein Fallenriegelschloss automatisch verschlossen. Dank eines integrierten Elektromotors können Sie Ihre ThermoCarbon Haustür auch ganz bequem per Fingerscan, Codetaster oder Funk bedienen. Auf den Folgeseiten finden Sie die verschiedenen Möglichkeiten. Die Daten-Übertragung erfolgt dank der innovativen Kontakteleite **HOE Connect** kabellos.

Falls an Ihrem Haus eine Haussprechanlage installiert ist, können Sie das S7 Comfort Connect an diese anschliessen und das Schloss mit einem Taster ausstatten.

ThermoSafe

Automatik-Schloss S5 Automatik mit 5-fach Verriegelung

Das Fallenriegelschloss mit mechanischer Selbstverriegelung erhalten Sie **optional ohne Aufpreis** für Ihre ThermoSafe Haustür: Fällt die Tür ins Schloss, fahren die 4 Fallenriegel automatisch aus und verschliessen die Haustür sicher. Zusätzlich kann die Tür mit einem weiteren Riegel über das Schloss gesichert werden.

Automatik-Schloss S5 Comfort

Das Automatik-Schloss S5 Comfort verriegelt Ihre Haustür automatisch durch Fallenriegel. Ein zusätzlicher Elektromotor ermöglicht das Entriegeln der Tür durch externe Bedienelemente, wie z.B. Fingerscan, Codetaster oder Handsender (siehe Folgeseiten).

Dabei werden die Strom- und Datensignale durch ein Kabel im Türfalz vom Türrahmen zum Türblatt übertragen. S5 Comfort ist vorgerüstet für den Anschluss an einen Taster bzw. an eine vorhandene Haussprechanlage und eignet sich ideal für Mehrfamilienhäuser. So können Sie Ihre Haustür bequem per Knopfdruck öffnen, z. B. aus dem Obergeschoss.



S5/S7 Comfort – Türöffnung durch Tastendruck



Sehr praktisch: kabelloser Datenübergang mit HOE Connect

Dieser Bedienkomfort begeistert Gross und Klein

Automatik-Schloss S5 / S7 Scan

Öffnen Sie Ihre Haustür durch Ihren Fingerabdruck. Der Fingerscanner erkennt bis zu 100 Fingerabdrücke und kann einfach ohne Computer eingelernt werden.



S5 / S7 Scan – Türöffnung durch Fingerabdruck – Einbau im Türblatt

Automatik-Schloss S5 / S7 Code

Geben Sie einfach Ihren persönlichen Sicherheitscode ein und öffnen Sie so einfach Ihre Haustür von aussen.



S5 / S7 Code – Türöffnung durch Codeeingabe – Einbau im Türblatt



Fingerscanner im Türgriff



Eleganter Codetaster mit berührungsempfindlicher Touchfläche (optional für ThermoSafe Haustüren)



Codetaster – Einbau im Türgriff



Automatik-Schloss S5 / S7 Smart

Sie öffnen Ihre Haustür ganz bequem mit einem optionalen Handsender oder einem Funk-Taster. Das extrem sichere Funksystem garantiert Ihnen, dass kein Fremder Ihr Funk-signal kopieren kann. Ein weiterer Vorteil für Sie: Mit demselben Handsender können Sie auch Ihr Hörmann Garagen- oder Einfahrtstor bedienen.

Die Funkbedienung S5 / S7 Smart kann auch für die Komfortpakete S5 / S7 Scan und S5 Code zusätzlich installiert werden. Ab sofort können Sie ThermoSafe und ThermoCarbon Haustüren auch mit der praktischen BiSecur App bedienen und kontrollieren. Das ermöglicht Ihnen eine Status-Abfrage Ihrer Tür zu jeder Zeit und von jedem Ort aus.



S5 / S7 Smart – Türöffnung über BiSecur Funk

Türantrieb ECTurn für barrierefreie Hauseingänge

ThermoSafe und ThermoCarbon Haustüren können Sie ab sofort optional mit dem Türantrieb ECTurn ausstatten. Sie erhalten den Antrieb elegant im Türflügel und Rahmen integriert oder als aufgesetzte Variante.

Mit dem Automatik-Schloss und ECTurn ist ein automatisches Öffnen und Schliessen Ihrer Tür möglich. Den Antrieb bedienen Sie bequem per Funk oder mit der BiSecur App, die Ihnen zudem von überall die Abfrage ermöglicht, ob Ihre Tür geöffnet oder geschlossen ist.



Komfortables Öffnen mit dem Haustür-Antrieb ECTurn. Den Antrieb erhalten Sie auch elegant in Türflügel und Rahmen integriert.



Garagen- und Einfahrtstor-Antriebe
HÖRMANN

Wählen Sie aus dem grossen Zubehör-Programm Ihren Handsender oder Funktaster. Weitere Informationen finden Sie in der Broschüre Garagen- und Einfahrtstor-Antriebe.



Mit der BiSecur App können Sie überprüfen, ob Ihre Haustür geöffnet oder geschlossen ist.



Erleben Sie Hörmann Qualität bei Neubau und Modernisierung

Mit Hörmann können Sie rundum bestens planen. Sorgsam aufeinander abgestimmte Lösungen bieten Ihnen in jedem Bereich Top-Produkte mit hoher Funktionalität.

- **Garagentore**

Optimal abgestimmt auf Ihren persönlichen Architekturstil: Schwing- oder Sectionaltore aus Stahl oder Holz.

- **Torantriebe / Türantriebe**

Genießen Sie hohen Komfort und einbruchhemmende Sicherheit mit Hörmann Garagen- und Einfahrtstor-Antrieben. Mit den Hörmann Türantrieben können Sie von diesem Komfort auch in Ihren Wohnräumen profitieren.

- **Haustüren**

Für jeden Bedarf und Anspruch finden Sie in unserem umfassenden Haustüren-Programm ein Türmotiv nach Ihren Wünschen.

- **Holz-Innentüren**

Die hochwertigen Holz-Innentüren verleihen Ihrem Zuhause ein Extra an Wohnlichkeit und fügen sich harmonisch in das Gesamtbild Ihrer eigenen vier Wände ein.

- **Stahltüren**

Die soliden Türen für alle Bereiche Ihres Hauses, vom Keller bis unters Dach.

- **Zargen**

Wählen Sie aus dem umfassenden Programm für Neubau, Ausbau und Modernisierung.



Garagentore und Torantriebe



Holz-Innentüren



Stahltüren

Hörmann: Qualität ohne Kompromisse



Hörmann KG Amshausen, Deutschland



Hörmann KG Antriebstechnik, Deutschland



Hörmann KG Brandis, Deutschland



Hörmann KG Brockhagen, Deutschland



Hörmann KG Dissen, Deutschland



Hörmann KG Eckelhausen, Deutschland



Hörmann KG Freisen, Deutschland



Hörmann KG Ichtershausen, Deutschland



Hörmann KG Werne, Deutschland



Hörmann Alkmaar B.V., Niederlande



Hörmann Legnica Sp. z o.o., Polen



Hörmann Beijing, China



Hörmann Tianjin, China



Hörmann LLC, Montgomery IL, USA



Hörmann Flexon LLC, Burgettstown PA, USA



Shakti Hörmann Ltd., Indien

Als einziger Hersteller auf dem internationalen Markt bietet die Hörmann Gruppe alle wichtigen Bauelemente aus einer Hand. Sie werden in hochspezialisierten Werken nach dem neuesten Stand der Technik gefertigt. Durch das flächendeckende Vertriebs- und Servicenetz in Europa und die Präsenz in Amerika und Asien ist Hörmann Ihr starker, internationaler Partner für hochwertige Bauelemente. In einer Qualität ohne Kompromisse.

GARAGENTORE

ANTRIEBE

INDUSTRIETORE

VERLADETECHNIK

TÜREN

ZARGEN

HÖRMANN